

HYUNDAI

WSP 3080 R WIND



NÁVOD K POUŽITÍ / NÁVOD NA POUŽITIE INSTRUKCJA OBSŁUGI / INSTRUCTION MANUAL HASZNÁLATI UTASÍTÁS

PROFESIONÁLNÍ METEOROLOGICKÁ STANICE
PROFESIONÁLNA METEOROLOGICKÁ STANICA
PROFESJONALNA STACJA POGODOWA
PROFESSIONAL WEATHER STATION
PROFESSIONÁLIS IDŐJÁRÁS ÁLLOMÁS



Děkujeme vám a blahopřejeme k volbě této profesionální meteorologické stanice! Věříme, že přesné údaje o počasí a informace o přesném čase řízené rádiem, které náš přístroj nabízí, budou pro vás užitečné.

Tento návod vás provede krok za krokem nastavením tohoto přístroje. Využijte tento návod, abyste se dobře seznámili se svou profesionální meteorologickou stanicí a uschovejte jej k pozdějšímu použití.

SLOVNÍK BĚŽNÝCH POJMŮ:

DCF/WWVB/MSF

Časový signál DCF, WWVB nebo MSF je signál denního času v pásmu AM vysílaný spolkovou vládou Německa, institutem NIST v USA nebo Národní fyzikální laboratoří. Časová báze vychází z generátoru atomového času, který má přesnost na 10 bilióntin vteřiny.

LCD

„LCD“ je zkratka pro „Liquid Crystal Display“ (tekutý křemíkový displej). Jde o běžný typ zobrazovacího displeje používaného u televizorů, počítačů, hodinek a digitálních hodin.

BAROMETR A BAROMETRICKÝ TLAK

Barometr je zařízení, které měří tlak vzduchu, který na něj působí – této hodnotě se říká barometrický tlak. Barometrický tlak ve skutečnosti necítíme, protože působí rovnoměrně všemi směry.

RELATIVNÍ TLAK VZDUCHU

Relativní tlak vzduchu je stejný jako barometrický tlak. Výpočet relativního tlaku vzduchu je kombinací absolutního tlaku vzduchu a nadmořské výšky.

ABSOLUTNÍ TLAK VZDUCHU

Absolutní tlak vzduchu je skutečný tlak vzduchu na barometr bez ohledu na nadmořskou výšku.

PALEC RTUTI (INHG)

Palec rtuti je měrná jednotka pro tlak vzduchu obecně používaná ve Spojených státech.

HEKTOPASCALY (HPA)

Hektopascaly jsou obecně používanou jednotkou měření tlaku vzduchu v Mezinárodním systému měření (SI). Hektopascaly mají stejnou hodnotu.

DŮLEŽITÁ POZNÁMKA:

Profesionální meteorologická stanice se skládá ze základnové stanice (přijímače), vysílací jednotky, jednoho senzoru směru větru, jednoho senzoru rychlosti větru, jednoho srážkoměru, kabelu USB a balíčku počítačového softwaru na nosiči CD-ROM.

Přidanou vlastností meteorologické stanice je možnost sledování všech naměřených hodnot a času a údajů o počasí na počítači.

LCD DISPLEJ

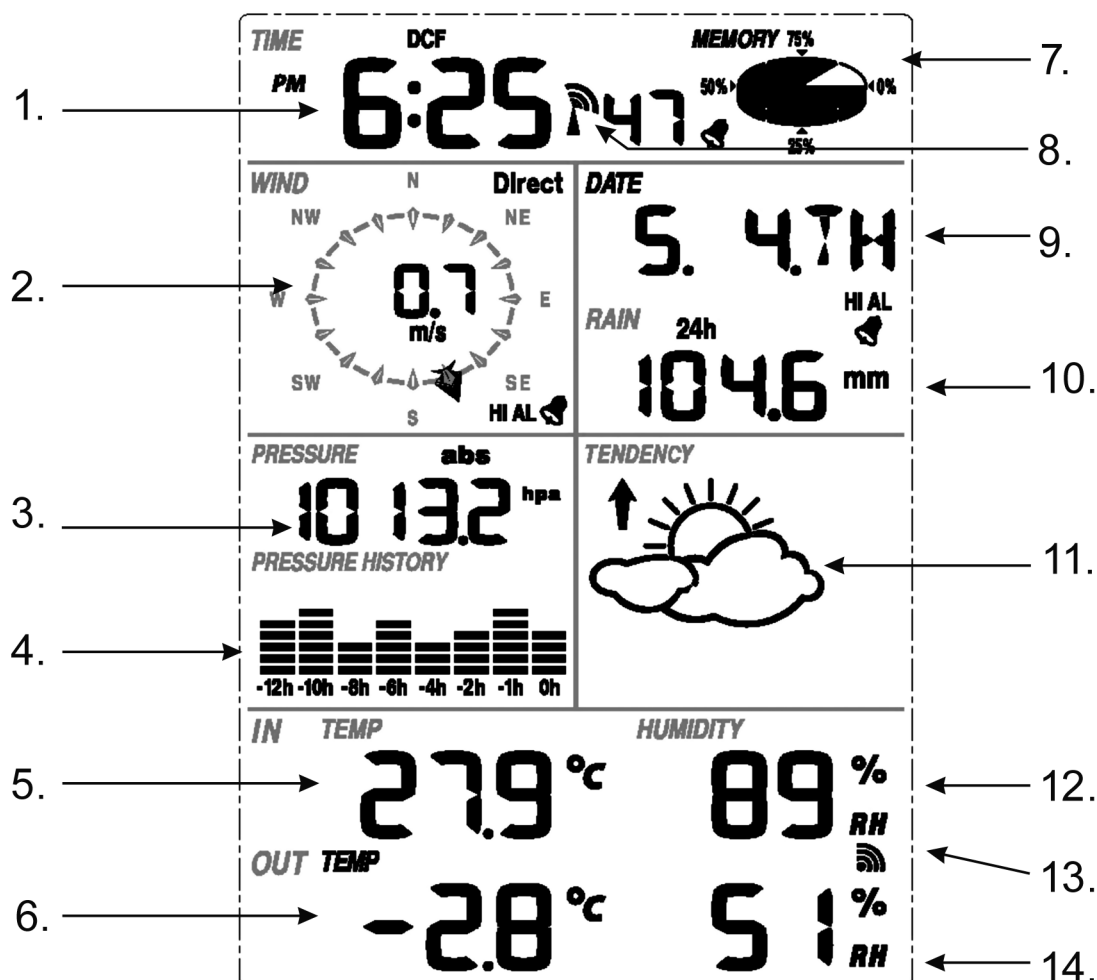

- 1) Čas
- 2) Směr větru
- 3) Barometrický tlak
- 4) Barometrický trend
- 5) Teplota v interiéru
- 6) Venkovní teplota
- 7) Paměť
- 8) Hodiny řízené rádiovým signálem (RCC)
- 9) Datum
- 10) Množství srážek
- 11) Předpověď počasí
- 12) Vlhkost v interiéru
- 13) Příjem venkovního signálu
- 14) Venkovní vlhkost

Poznámka: Zobrazení ikony zapnutého alarmu v určité sekci znamená, že byl aktivován příslušný alarm.

PRŮVODCE NASTAVENÍM

Než umístíte a nainstalujete všechny součásti meteorologické stanice na jejich konečné místo určení, nastavte meteorologickou stanici se všemi jejími součástmi za účelem vyzkoušení správné funkčnosti.

NASTAVENÍ ZÁKLADNOVÉ STANICE A VYSÍLACÍ JEDNOTKY

Do vysílací jednotky vložte dva kusy baterií LR6 (velikosti AA). Kontrolka LED umístěná na uprostřed předního pláště vysílací jednotky se na 4 vteřiny zapne. Poté se vypne a bude dále fungovat běžným způsobem. Vysílací jednotka provede přenos dat a poté se spustí proces příjmu signálu času řízeného rádiem. Jestliže lze časový signál správně detekovat, kontrolka LED pětikrát zabliká a poté zůstane na 20 vteřin zapnuta, což znamená, že časový signál byl správně nalezen. Pokud je časový signál slabý a příjem není možný, vysílací jednotka během jedné minuty ukončí příjem signálu času řízeného rádiem a obnoví normální režim. Dojde-li přenosu dat, bude kontrolka LED svítit po dobu 20 vteřin. Během příjmu signálu času řízeného rádiem nebude probíhat žádný jiný přenos a normální přenos se obnoví až poté, co se ukončí proces příjmu časového signálu. Maximální dobou pro příjem signálu času řízeného rádiem je 5 minut.

Po vložení baterií do meteorologické stanice se všechny segmenty LCD na několik vteřin zapnou za účelem jejich kontroly.

Poté provede meteorologická stanice počáteční měření a spustí registraci vysílací jednotky (ikona příjmu rádiového signálu se zapne). Než dojde k příjmu dat z venkovního senzoru, nepoužívejte žádné tlačítko, jinak se režim učení venkovního senzoru ukončí. Po registraci venkovní vysílací jednotky se základnová stanice automaticky přepne do režimu normálního zobrazení, ve kterém může uživatel provádět veškerá další nastavení.

Pokud nedojde při počátečním nastavení k detekci signálu RCC, bude se vysílací jednotka pokoušet přijmout signál RCC každou hodinu, dokud nedojde k jeho úspěšnému příjmu. Jakmile vysílací jednotka přijme signál RCC, přenesení se na monitor. Na monitoru se zobrazí ikona RCC. Jestliže monitor nepřijme signál RCC nebo jej ztratí, ikona RCC se nezobrazí.

Registrace vysílací jednotky

Jestliže se nezobrazí žádné údaje o počasí nebo dojde ke ztrátě signálu do senzorů během nastavení, instalace, výměny baterií senzoru nebo zapojování či odpojení kabelů, stačí stisknout a podržet tlačítko DOWN (Dolů) po dobu 4 vteřin. Ozve se krátké pípnutí k synchronizaci základnové stanice se senzory. Bez synchronizace se údaje o počasí nepřijmou.

Poznámka:

Nejlepší podmínky pro příjem jsou v noci, a to mezi půlnocí a 6:00 hod., kdy je atmosférické rušení nejnižší.

Poznámka:

Obecně platí, že rádiová komunikace mezi přijímačem a vysílací jednotkou v otevřeném terénu může dosáhnout vzdálenosti do 100 metrů za předpokladu, že signálu nestojí v cestě žádné překážky, jako jsou budovy, stromy, vozidla, vedení vysokého napětí, atd.

Rádiové rušení, jako jsou počítačové monitory, radiopřijímače nebo televizory, mohou v nejhorším případě i zcela přerušit rádiovou komunikaci. Při volbě místa k instalaci nebo umístění zařízení berte tuto skutečnost v úvahu.

INSTALACE SENZORU

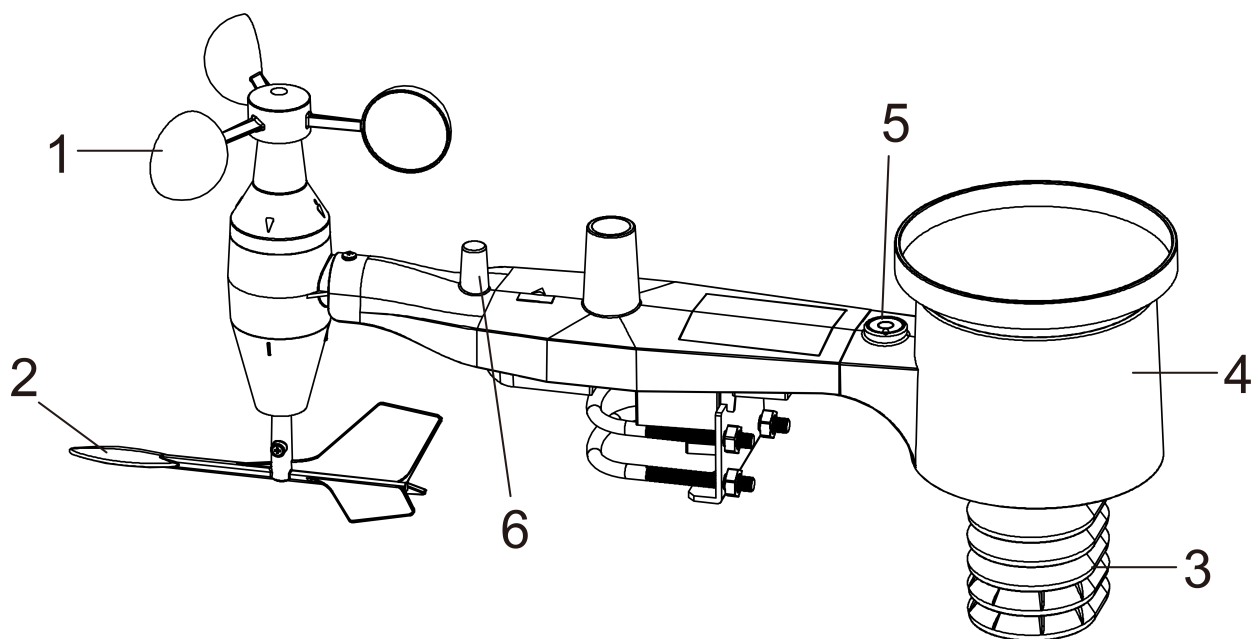

Obr 1

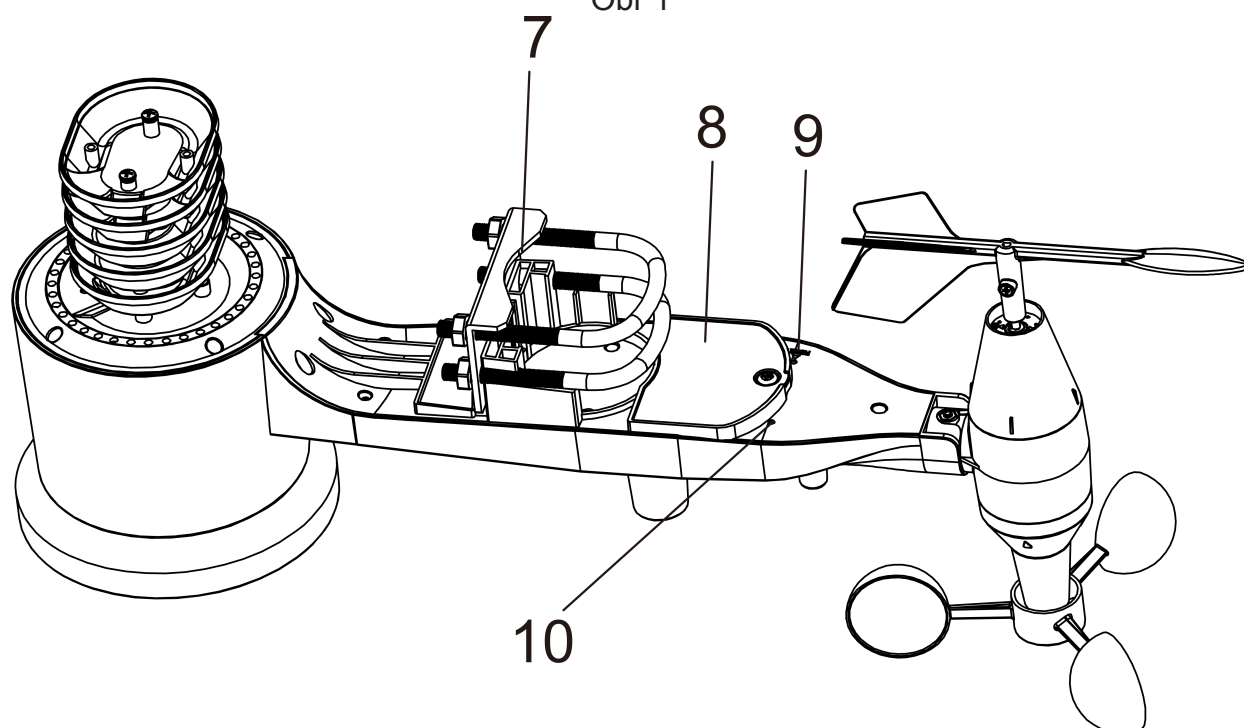

Obr 2

- 1) Senzor rychlosti větru
- 2) Větrná korouhev
- 3) Senzor teploměru a vlhkoměru
- 4) Sběrná nádobka na déšť
- 5) Vodováha - bublina
- 6) Anténa
- 7) Třmenový šroub
- 8) Prostor pro baterie
- 9) Resetovací tlačítko
- 10) Kontrolka LED: rozsvítí se na 4 vteřiny po zapnutí přístroje.
Poté kontrolka LED blikne jedenkrát za 48 vteřin (doba aktualizace vysílání senzoru).

INSTALACE TŘMENOVÝCH ŠROUBŮ A KOVOVÉ DESKY

Instalace třmenových šroubů, které se postupně používají k namontování sady senzorů na tyč, vyžaduje montáž přiložené kovové desky pro zasunutí konců třmenových šroubů. Kovová deska na Obrázku 1 má 3 otvory, kterými procházejí konce dvou třmenových šroubů. Samotná deska je vložena do drážky na spodní straně jednotky (opačná strana solárního panelu). Povšimněte si, že jedna strana desky má rovnou hranu (která přechází do drážky), druhá strana je ohnutá pod úhlem 90 stupňů a má zakulacený profil (který bude nakonec „objímat“ montážní tyč). Jakmile vložíte kovovou desku, prostrčte oba třmenové šrouby skrze příslušné otvory kovové desky, jak je znázorněno na obrázku 3.

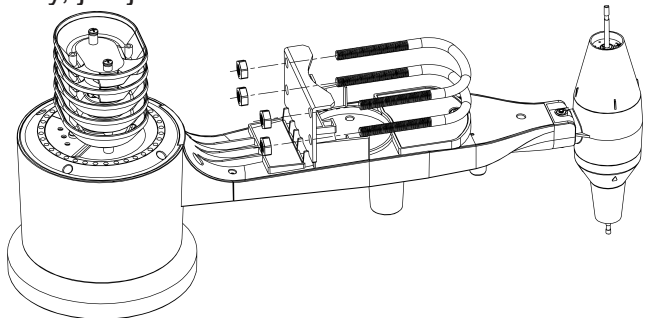

Obr 3: Instalace třmenového šroubu

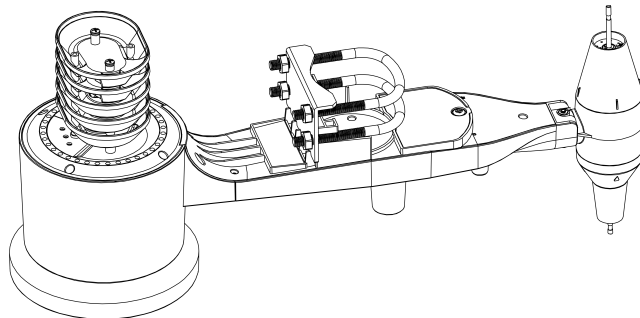

Obr 4: Instalované třmenové šrouby a matky

Volně našroubujte matky na konce třmenových šroubů. Utáhnete je později během závěrečné montáže. Konečný způsob instalace je zobrazen na obrázku 4.

Deska a třmenové šrouby nejsou v této fázi ještě zapotřebí, ale pokud je připravíme již nyní, může to zabránit pozdějšímu poškození větrné korouhve a pohárků pro měření rychlosti větru. Zacházení se senzorovou sadou s nainstalovanou větrnou korouhví a pohárky na měření rychlosti větru při instalaci těchto šroubů je složitější a může pravděpodobněji způsobit poškození.

INSTALACE POHÁRKŮ NA MĚŘENÍ RYCHLOSTI VĚTRU

Nasadte sestavu pohárků na měření rychlosti větru na hřídel na horní straně sady senzorů, jak je znázorněno na Obrázku 5 na levé straně. Utáhněte stavěcí šroub pomocí křížového šroubováku (velikost PH0), jak je znázorněno na pravé straně. Ujistěte se, že se sestava pohárků na měření rychlosti větru volně otáčí. Při jejich otáčení byste neměli cítit žádné znatelné tření.

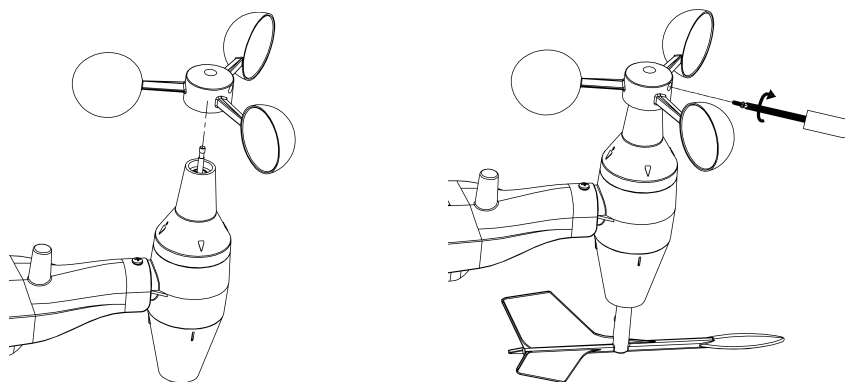

Obr 5: Nákras instalace pohárků na měření rychlost větru

INSTALACE VĚTRNÉ KOROUHVE

Nasadte větrnou korouhev na hřídel na opačné straně pohárků na měření rychlost větru až nadoraz, jak je znázorněno na levé straně Obrázku 6. Dále utáhněte stavěcí šroub pomocí křížového šroubováku (velikost PH0), jak je znázorněno na pravé straně tak, aby se větrná korouhev nemohla uvolnit z osy. Ujistěte se, že lze větrnou korouhví volně otáčet. Pohyb větrné korouhve má malé tření, což je užitečné při měření stabilního směru větru.

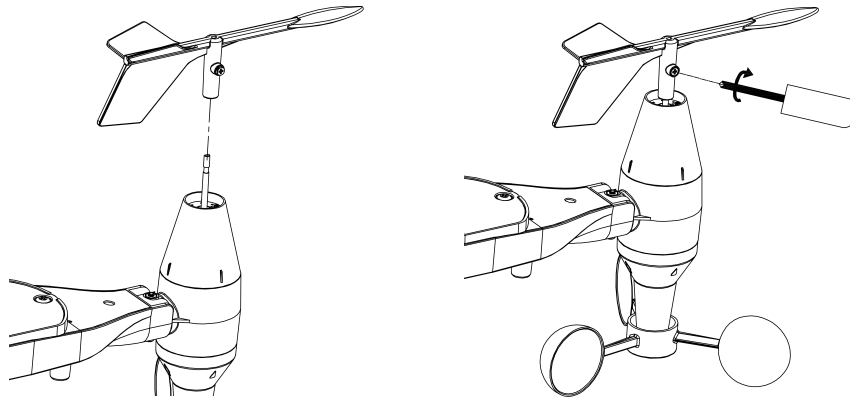

Obr 6: Nákres instalace větrné korouhve

INSTALACE BATERIÍ

Otevřete prostor pro baterie pomocí šroubováku a vložte do něj 2 ks baterií AA. Kontrolka LED na zadní straně sady senzorů se zapne na čtyři sekundy a poté blikne jednou za 48 sekund, což znamená vysílání údajů ze senzoru (doba aktualizace přenosu ze senzoru).

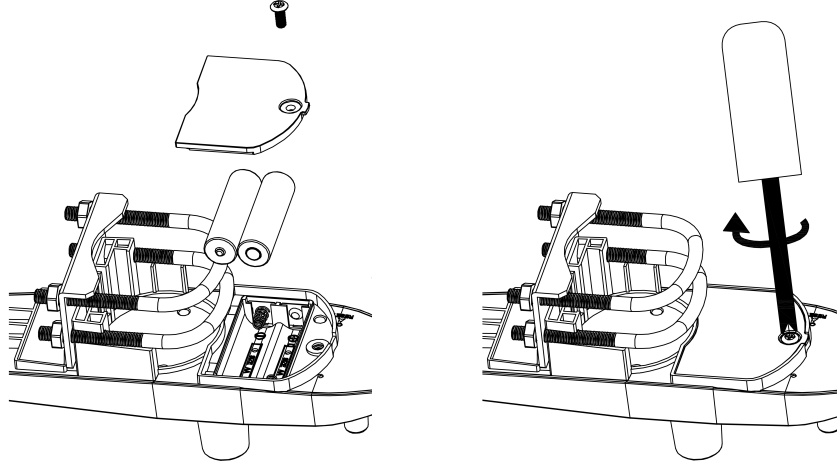

Obr 7: Nákres instalace baterií

Poznámka: Pokud se nerozsvítí žádná kontrolka LED nebo svítí trvale, ujistěte se, že jsou baterie vloženy správným způsobem a dobře zasunuté, a v případě potřeby baterie vložte znovu. Neinstalujte baterie naopak, mohli byste trvale poškodit venkovní senzor.

Poznámka: Pro klima s chladným počasím doporučujeme lithiové baterie, ale pro většinu klimatických podmínek postačují alkalické baterie. Dobíjecí baterie mají nižší napětí a neměli by se nikdy používat.

INSTALACE VENKOVNÍHO SENZORU

Před instalací

Než přistoupíte k venkovní instalaci popsané v této části, je třeba se ujistit, že základní stanice může přijímat údaje z venkovního senzoru, zatímco budete mít poblíž sestavenou venkovní senzorovou sadu (ačkoliv pokud možno nikoliv blíže než 1,5 m od konzoly). Odstraňování problémů a nastavení bude snazší a vyhnete se problémům spojeným se vzdáleností nebo rušením od nastavení.

Po dokončení nastavení a poté, co vše funguje, se sem vraťte za účelem venkovní montáže. Pokud se po venkovní montáži objeví problémy, téměř určitě se týkají vzdálenosti, překážek atd. Viz Obrázek 8: montážní sestava obsahuje dva třmenové šrouby a konzolu, která obepíná tyč o průměru 2,5 až 5 cm (není přiložena) pomocí čtyř matek třmenových šroubů.

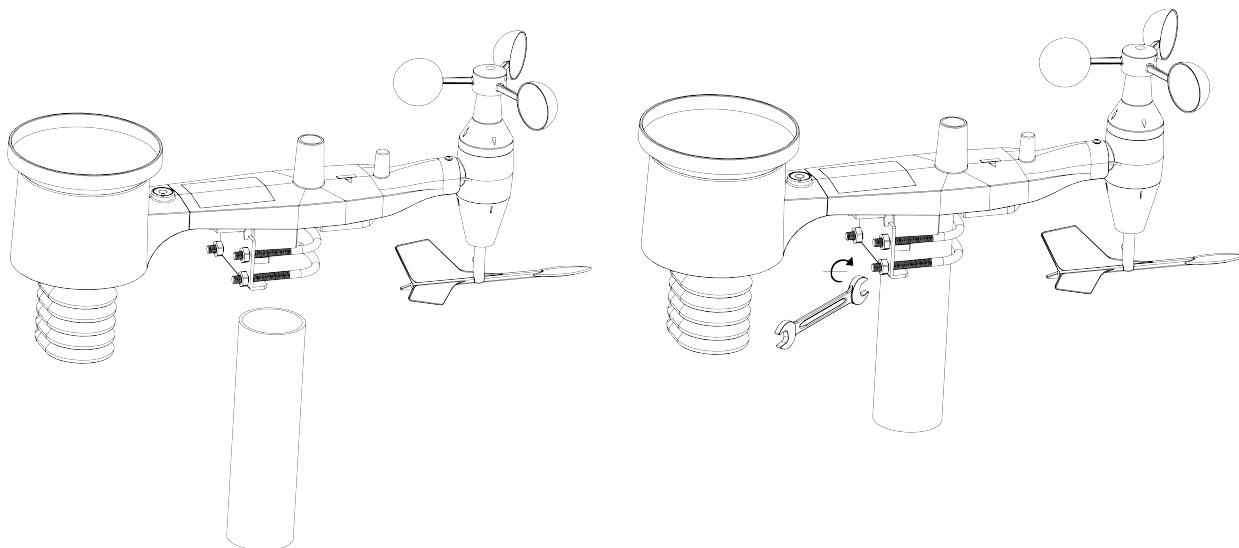

Obr 8: Nákres instalace sady senzorů

Poznámka

Vedle antény je ikona šipky se slovem „WEST“ (Západ) (Obrázek 9) ukazující směr na západ. Tělo senzoru musí být nastaveno tak, aby označení „WEST“ směřovalo ke skutečnému západu ve vašem místě. K nastavení směru se doporučuje kompas. Pokud nebude venkovní senzor instalován ve správném směru, bude existovat trvalá chyba směru větru.

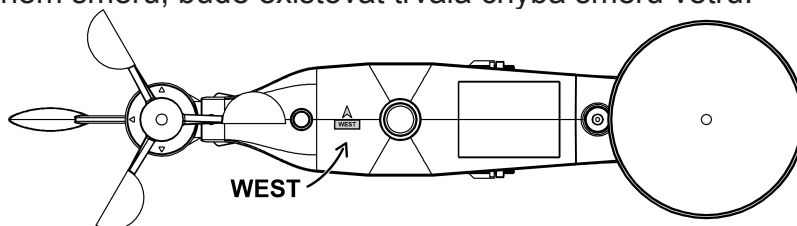

Obr 9

Nyní se zaměřte na úroveň bubliny. Bublina by měla být zcela uvnitř červeného kruhu. Pokud tomu tak není, údaje o směru větru, rychlosti a dešti nemusí být správné nebo přesné. Podle potřeby seřídte instalační trubku. Pokud je bublina blízko, ale ne úplně uvnitř kruhu, a nemůžete upravit montážní trubku, možná budete muset experimentovat s malými dřevěnými nebo kartonovými podložkami vloženými mezi sadu senzorů a horní část montážní tyče, abyste dosáhli požadovaného výsledku (bude nutné uvolnění šroubů a určité experimentování). Ujistěte se, že jste v posledním kroku instalace zkontrolovali a případně upravili západní orientaci, a poté šrouby utáhněte klíčem.

RESETOVACÍ TLAČÍTKO A VYSÍLAČ LED

Pomocí rozevřené kancelářské sponky stiskněte a podržte resetovací tlačítko RESET (viz Obrázek 10), čímž provedete resetování: kontrolka LED se rozsvítí, zatímco je stisknuto tlačítko RESET, a nyní jej můžete uvolnit. Kontrolka LED by poté měla fungovat dál jako obvykle a bliknout přibližně jednou za 48 sekund.

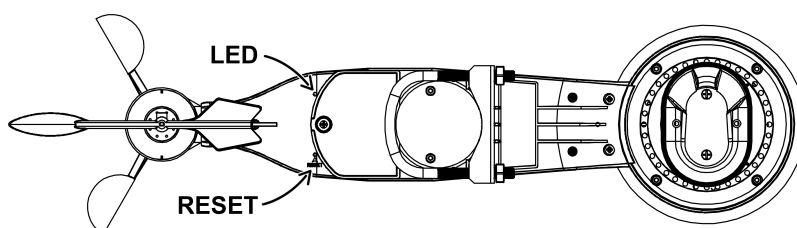

Obr 10

NEJLEPŠÍ ZPŮSOBY BEZDRÁTOVÉ KOMUNIKACE

Poznámka: Aby byla zajištěna správná komunikace, namontujte dálkový/é senzor/y rovně na svislý povrch, například na zeď. Nemontujte senzor naležato.

Bezdrátovou komunikaci ztěžuje rušení, vzdálenost, stěny a kovové překážky. Pro bezproblémovou bezdrátovou komunikaci doporučujeme následující doporučené postupy.

- **Elektromagnetické rušení (EMR).** Zajistěte, aby konzola byla několik metrů od počítačových monitorů a televizorů.
- **Rušení rádiové frekvence (RRF).** Máte-li jiná zařízení s frekvencí 433/868/915 MHz a komunikace je přerušovaná, zkuste tato zařízení z důvodu způsobovaných problémů vypnout. Možná budete muset přemístit vysílače nebo přijímače, abyste se vyhnuli přerušování komunikace.
- **Přímý dosah.** Toto zařízení má přímý dosah 100 m (bez rušení, překážek nebo stěn), ale obvykle při většině instalací v reálném prostředí docílíte maximálně 30 m, včetně průchodu překážkami nebo stěnami.
- **Kovové překážky.** Rádiová frekvence neprochází kovovými překážkami, jako jsou hliníkové obklady. Pokud máte kovové obklady, nastavte dálkový senzor a konzolu tak, aby na sebe mířily skrze okno, abyste docílili vzájemné přímé viditelnosti.

Následuje tabulka ztráty příjmu u přenosových médií. Každá „zeď“ nebo překážka snižuje dosah přenosu o míru uvedenou níže.

Materiál	Snížení síly signálu rádiové frekvence
Sklo (neupravené)	5-15%
Plasty	10-15%
Dřevo	10-40%
Cihly	10-40%
Beton	40-80%
Kov	90-100%

UMÍSTĚNÍ

Jakmile ověříte, že všechny komponenty meteorologické stanice fungují, mohou být umístěny na svá stálá místa. Před trvalou montáží se ujistěte, že všechny komponenty správně spolupracují na svém vybraném místě montáže nebo vztyčení. Pokud se např. zdá, že existují problémy s rádiovým přenosem 868 MHz, většinou je lze odstranit posunutím místa montáže.

REŽIM PROGRAMU

Základnová stanice má ke snadné obsluze šest tlačítek: tlačítko **MENU**, tlačítko **UP/+** (Nahoru/+), tlačítko **DOWN/-** (Dolů/-), tlačítko **ENTER** (Potvrdit), tlačítko **HISTORY** (Historie) a tlačítko **ON/OFF** (Zap./Vyp.).

Poznámka: Protože výchozí nastavení je již určené výrobcem, většina uživatelů už nemusí provádět další nastavení a změny kromě relativního tlaku (viz dále). Změny nastavení jsou však snadno proveditelné.

Poznámka: Podržetím tlačítka **UP/+** (Nahoru/+) nebo **DOWN/-** (Dolů/-) při nastavování určitých jednotek v režimu manuálního nastavení se budou číslice zvyšovat nebo snižovat ve větších krocích.

Proces nastavení lze kdykoliv opustit, a to buď stisknutím tlačítka **HISTORY** (Historie) nebo vyčkáním na automatické ukončení po 30 vteřinách.

Základní nastavení lze nyní provést v následujícím pořadí:

Čas

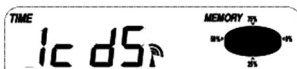

- Stisknutím tlačítka **MENU** zvolte sekci TIME (Čas). Číslice sekce Čas začnou blikat. Přejděte do režimu nastavení kontrastu (úroveň 1 až 8, přednastavena je úroveň 5). Tlačítka **UP/+** (Nahoru/+) a **DOWN/-** (Dolů/-) nastavte hodnotu.
- Tlačítkem **ENTER** (Potvrdit) můžete vybírat následující režimy:
 - Časová zóna
Poznámka: V Evropě se zadává hodnota 0 pro časovou zónu GMT (Greenwichský střední čas) + 1, hodnota 1 pro časovou zónu GMT+2 a hodnota -1 pro časovou zónu GMT. Na americkém kontinentě se zadává -4 pro atlantickou časovou zónu, -5 pro východní časovou zónu, -6 pro centrální časovou zónu, -7 pro horskou časovou zónu, -8 pro pacifickou časovou zónu, -8 pro aljašskou časovou zónu a -10 pro havajskou časovou zónu
 - Volba mezi 12hodinovým a 24hodinovým zobrazením (přednastaveno je 12hodinové zobrazení)
 - Zapnutí/vypnutí letního času (tato funkce je k dispozici pouze u verze WWVB, přičemž u verze DCF není tato funkce aktivována)
 - Manuální nastavení času (hodiny/minuty)

Tlačítka **UP/+** (Nahoru/+) a **DOWN/-** (Dolů/-) nastavte hodnotu.

Poznámka: Tlačítkem **ON/OFF** nastavte zapnutí nebo vypnutí letního času DST. „DST OFF“ znamená, že funkce je vypnuta a interní hodiny v reálném čase se při přechodu na letní čas a zpět automaticky nezmění. „DST ON“ znamená, že funkce je zapnutá a interní hodiny v reálném čase se automaticky změní při přechodu na letní čas a zpět. Některá místa se neřídí letním časem (Arizona a části Indiany), proto zvolte „DST OFF“.

Datum

DATE
1. 1.09

- Druhým stisknutím tlačítka **MENU** zvolte sekci DATE (Datum). Číslice sekce Datum začnou blikat. Přejděte do režimu zobrazení DD-MM-RR / DD-MM-TÝDEN / Čas alarmu (přednastaven je formát DD-MM-RR). Tlačítka **UP/+** (Nahoru/+) a **DOWN/-** (Dolů/-) nastavte hodnotu.
- Tlačítkem **ENTER** (Potvrdit) můžete vybírat následující režimy, tlačítka **UP/+** (Nahoru/+) a **DOWN/-** (Dolů/-) můžete nastavit příslušnou hodnotu:
 - Zvolte formát DD-MM nebo MM-DD (přednastaven je formát DD-MM)
 - Nastavení kalendáře (rok/měsíc/den)
 - Nastavení alarmu (hodiny/minuty). Tlačítkem ON/OFF nastavte zapnutí nebo vypnutí alarmu. Je-li alarm aktivován, zobrazí se na displeji symbol , který znamená, že funkce alarmu je aktivní.

Poznámka: Jakmile nastanou podmínky nastavené pro alarm počasí, bude příslušný alarm znít po dobu 120 vteřin. Začne blikat příslušná hodnota „HI AL“ (výstraha maxima) nebo LO AL“ (výstraha minima) a symbol alarmu, dokud stav počasí nebude odpovídat úrovni nastavené uživatelem. Zvuk alarmu vypnete stisknutím libovolného tlačítka.

Vítr

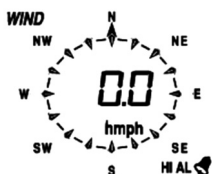

- Třetím stisknutím tlačítka **MENU** zvolte sekci WIND (Vítr). Číslice sekce Vítr začnou blikat. Přejděte do režimu zobrazení průměrné rychlosti větru / poryvů (přednastavena je průměrná rychlost větru). Tlačítka **UP/+** (Nahoru/+) a **DOWN/-** (Dolů/-) zvolte druh zobrazení.
- Tlačítkem **ENTER** můžete vybírat následující režimy, tlačítka **UP/+** (Nahoru/+) a **DOWN/-** (Dolů/-) můžete nastavit zobrazení nebo hodnotu:
 - Zvolte nastavení jednotky rychlosti větru mezi km/h, m/h (míle za hodinu), m/s, uzly a bft (přednastaveno je mph).
 - Nastavení alarmové výstrahy maximální rychlosti větru
 - Nastavení alarmové výstrahy směru větru
 - Resetování maximální hodnoty rychlosti větru. Pokud blikají zároveň hodnota rychlosti větru a ikona MAX, podržte tlačítko **ENTER** po dobu 3 vteřin. Maximální hodnota se resetuje na aktuální hodnotu.

Poznámka: Tlačítkem **ON/OFF** nastavte zapnutí nebo vypnutí alarmu. Je-li alarm aktivován, zobrazí se na displeji symbol , který znamená, že funkce alarmu je aktivní.

Srážky

RAIN 1h
00 mm

- Čtvrtým stisknutím tlačítka **MENU** zvolte sekci RAIN (Srážky). Číslice sekce Srážky začnou blikat. Přejděte do režimu zobrazení srážek (1 hod., 24 hod., týden, měsíc a celkový úhrn srážek; přednastavena je 1 hod.). Tlačítka **UP/+** (Nahoru/+) a **DOWN/-** (Dolů/-) zvolte druh zobrazení.
- Tlačítkem **ENTER** můžete vybírat následující režimy, tlačítka **UP/+** (Nahoru/+) a **DOWN/-** (Dolů/-) můžete nastavit zobrazení nebo hodnotu:

- Zvolte nastavení jednotky množství srážek mezi mm a palci (přednastaveny jsou mm).
- Nastavení alarmové výstrahy maximálního množství srážek. Tlačítkem ON/OFF nastavte zapnutí nebo vypnutí alarmu. Je-li alarm aktivován, zobrazí se na displeji symbol ☁ , který znamená, že funkce alarmu je aktivní.
- Resetování maximální hodnoty množství srážek. Pokud blikají zároveň hodnota srážek a ikona MAX, podržte tlačítko **ENTER** po dobu 3 vteřin. Maximální hodnota množství srážek se resetuje na aktuální hodnotu.
- Vymazání celkového množství srážek. Pokud blikají zároveň hodnota celkového úhrnu srážek a slovo CLEAR (Vymazat), podržte tlačítko **ENTER** po dobu 3 vteřin. Celková hodnota se vynuluje. Hodnoty srážek za 1 hod., 24 hod., týden a měsíc se také automaticky vynulují.

Tlak

PRESSURE
HI AL
abs
10 13.2 hPa
PRESSURE HISTORY



- Pátým stisknutím tlačítka **MENU** zvolte sekci PRESSURE (Tlak). Číslice sekce Tlak začnou blikat. Přejděte do režimu zobrazení srážek (relativní a absolutní tlak; přednastaven je absolutní tlak). Tlačítky **UP/+** (Nahoru/+) a **DOWN/-** (Dolů/-) zvolte druh zobrazení.
- Tlačítkem **ENTER** můžete vybírat následující režimy, tlačítky **UP/+** (Nahoru/+) a **DOWN/-** (Dolů/-) můžete nastavit zobrazení nebo hodnotu:
 - Zvolte jednotku tlaku mezi hPa, mmHg a inHg (přednastaveno je hPa).
 - Nastavení relativního tlaku (pokud jste zvolili nastavení absolutního tlaku, tento krok přeskočte).
 - Nastavení alarmové výstrahy maximálního tlaku. Tlačítkem **ON/OFF** nastavte zapnutí nebo vypnutí alarmu. Je-li alarm aktivován, zobrazí se na displeji symbol ☁ , který znamená, že funkce alarmu je aktivní.
 - Nastavení alarmové výstrahy minimálního tlaku. Tlačítkem **ON/OFF** nastavte zapnutí nebo vypnutí alarmu. Je-li alarm aktivován, zobrazí se na displeji symbol ☁ , který znamená, že funkce alarmu je aktivní.
 - Resetování maximální hodnoty tlaku. Pokud blikají zároveň hodnota tlaku a ikona MAX, podržte tlačítko **ENTER** po dobu 3 vteřin. Maximální hodnota tlaku se resetuje na aktuální hodnotu.
 - Resetování minimální hodnoty tlaku. Pokud blikají zároveň hodnota tlaku a ikona MIN, podržte tlačítko **ENTER** po dobu 3 vteřin. Minimální hodnota tlaku se resetuje na aktuální hodnotu.

Sloupcový graf historie tlaku

Šestým stisknutím tlačítka **MENU** zvolte sekci PRESS HISTORY (Historie tlaku). Číslice sekce Historie tlaku začnou blikat. Tlačítky **UP/+** (Nahoru/+) a **DOWN/-** (Dolů/-) zvolte časovou osu sloupcového grafu pro historii tlaku, a to mezi 12hodinovou a 24hodinovou stupnicí.

Tendence předpovědi počasí

TENDENCE



- Sedmým stisknutím tlačítka **MENU** zvolte sekci TENDENCY (Tendence). Číslice sekce Tendence začnou blikat. Přejděte do režimu zobrazení tendence předpovědi počasí (ikony SLUNEČNO, OBLAČNO, ZATAŽENO, DÉŠŤ/SNĚŽENÍ). Tlačítka **UP/+** (Nahoru/+) a **DOWN/-** (Dolů/-) zvolte druh zobrazení.
- Tlačítkem **ENTER** můžete vybírat následující režimy, tlačítka **UP/+** (Nahoru/+) a **DOWN/-** (Dolů/-) můžete nastavit zobrazení nebo hodnotu:
 - Nastavení prahu tlaku od 2 – 4 hPa (přednastaveno je 2 hPa)
 - Nastavení prahu bouře od 3 – 9 hPa (přednastaveno je 4 hPa)

Poznámky k nastavení citlivosti tlaku pro předpověď počasí:



Práh tlaku lze nastavit tak, aby vyhovoval požadavkům uživatele pro předpověď počasí, a to od 2 do 4 hPa (přednastaveno je 2 hPa). V oblastech, kde dochází k častým změnám tlaku vzduchu, je nutné nastavení hPa na vyšší hodnotu ve srovnání s oblastmi, kde je tlak vzduchu stabilní. Například pokud zvolíme hodnotu 4 hPa, pak musí dojít k poklesu nebo nárůstu tlaku vzduchu o nejméně 4 hPa, aby se změnila ikony předpovědi počasí.

Poznámky k nastavení prahu bouře:

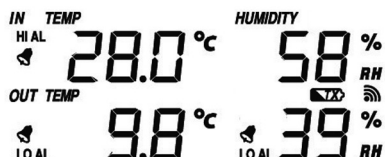

Práh bouře znamená, že ikony počasí (déšť a zataženo) začnou blikat, což signalizuje výraznou změnu tlaku znamenající bouřku. Podobně jako v případě nastavení všeobecné citlivosti tlaku je možné nastavit práh citlivosti pro bouři od 3 do 9 hPa (přednastaveno je 4 hPa). Dojde-li k poklesu přes práh tlaku během 3 hodin, aktivuje se předpověď bouře. Oblaka s ikonou deště a šipky tendence budou po dobu 3 hodin blikat a signalizovat tak, že byla aktivována funkce varování před bouří.

Teplota v interiéru





- Osmým stisknutím tlačítka **MENU** zvolte sekci INDOOR TEMPERATURE (Teplota v interiéru). Číslice sekce Teplota v interiéru začnou blikat. Přejděte do režimu jednotky teploty a tlačítka **UP/+** (Nahoru/+) a **DOWN/-** (Dolů/-) zvolte jednotku teploty mezi °C a °F.
- Tlačítkem **ENTER** můžete vybírat následující režimy:
 - Nastavení varovného alarmu maximální teploty v interiéru. Tlačítkem **ON/OFF** alarm zapněte nebo vypněte. Je-li alarm aktivován, zobrazí se na displeji symbol , který znamená, že funkce alarmu je aktivní.
 - Nastavení varovného alarmu minimální teploty v interiéru. Tlačítkem **ON/OFF** alarm zapněte nebo vypněte. Je-li alarm aktivován, zobrazí se na displeji symbol , který znamená, že funkce alarmu je aktivní.
 - Resetování hodnoty maximální teploty v interiéru. Pokud blikají zároveň hodnota teploty v interiéru a ikona MAX, podržte tlačítko **ENTER** po dobu 3 vteřin. Maximální hodnota teploty v interiéru se resetuje na aktuální hodnotu.
 - Resetování hodnoty minimální teploty v interiéru. Pokud blikají zároveň hodnota teploty v interiéru a ikona MIN, podržte tlačítko **ENTER** po dobu 3 vteřin. Minimální hodnota teploty v interiéru se resetuje na aktuální hodnotu.

Vlhkost v interiéru

- Devátým stisknutím tlačítka **MENU** zvolte sekci INDOOR HUMIDITY (Vlhkost v interiéru). Číslice sekce Vlhkost v interiéru začnou blikat. Přejděte do režimu nastavení varovného alarmu maximální vlhkosti v interiéru, tlačítkem **ON/OFF** alarm zapněte nebo vypněte. Je-li alarm aktivován, zobrazí se na displeji symbol , který znamená, že funkce alarmu je aktivní.
- Tlačítkem **ENTER** můžete vybírat následující režimy:
 - Nastavení varovného alarmu minimální vlhkosti v interiéru. Tlačítkem **ON/OFF** alarm zapněte nebo vypněte. Je-li alarm aktivován, zobrazí se na displeji symbol , který znamená, že funkce alarmu je aktivní.
 - Resetování hodnoty maximální vlhkosti v interiéru. Pokud blikají zároveň hodnota vlhkosti v interiéru a ikona MAX, podržte tlačítko **ENTER** po dobu 3 vteřin. Maximální hodnota vlhkosti v interiéru se resetuje na aktuální hodnotu.
 - Resetování hodnoty minimální vlhkosti v interiéru. Pokud blikají zároveň hodnota vlhkosti v interiéru a ikona MIN, podržte tlačítko **ENTER** po dobu 3 vteřin. Minimální hodnota vlhkosti v interiéru se resetuje na aktuální hodnotu.

Venkovní teplota

- Desátým stisknutím tlačítka **MENU** zvolte sekci OUTDOOR TEMPERATURE (Venkovní teplota). Číslice sekce Venkovní teplota začnou blikat. Přejděte do režimu zobrazení venkovní teploty a tlačítka **UP/+** (Nahoru/+) a **DOWN/-** (Dolů/-) zvolte zobrazení venkovní teploty mezi Venkovní teplotou, Pocitovou teplotou a Rosným bodem.
- Tlačítkem **ENTER** můžete vybírat následující režimy:
 - Zobrazení jednotky teploty. Tlačítka **UP/+** (Nahoru/+) a **DOWN/-** (Dolů/-) zvolte jednotku teploty mezi °C a °F.
 - Nastavení varovného alarmu maximální venkovní teploty. Tlačítkem **ON/OFF** alarm zapněte nebo vypněte. Je-li alarm aktivován, zobrazí se na displeji symbol , který znamená, že funkce alarmu je aktivní.
 - Nastavení varovného alarmu minimální venkovní teploty. Tlačítkem **ON/OFF** alarm zapněte nebo vypněte. Je-li alarm aktivován, zobrazí se na displeji symbol , který znamená, že funkce alarmu je aktivní.
 - Resetování hodnoty maximální venkovní teploty. Pokud blikají zároveň hodnota venkovní teploty a ikona MAX, podržte tlačítko **ENTER** po dobu 3 vteřin. Maximální hodnota venkovní teploty se resetuje na aktuální hodnotu.
 - Resetování hodnoty minimální venkovní teploty. Pokud blikají zároveň hodnota venkovní teploty a ikona MIN, podržte tlačítko **ENTER** po dobu 3 vteřin. Minimální hodnota venkovní teploty se resetuje na aktuální hodnotu.

Venkovní vlhkost

- Jedenáctým stisknutím tlačítka **MENU** zvolte sekci OUTDOOR HUMIDITY (Venkovní vlhkost).
- Postupy a nastavení jsou podobné těm, jež jsou popsány v části Vlhkost v interiéru.

Režimy paměti

- 1) Stisknutím tlačítka HISTORY aktivujete displej přepínání historie dat. Tlačítkem **DOWN/-** (Dolů/-) se můžete posunovat směrem dopředu a prohlížet si dřívější údaje historie počasí spolu s časovou značkou. Tlačítkem **UP/+** (Nahoru/+) si můžete prohlížet pozdější údaje historie počasí (interval ukládání údajů historie lze měnit pouze pomocí počítačového softwaru, který je dodáván s tímto produktem; přednastaveným intervalem ukládání historických údajů je 30 minut před odesláním).

- 2) Opětovné stisknutí tlačítka ENTER spustí postup pro vymazání paměti: na displeji se rozblíká slovo „CLEAR“ (Mazání). Podržení tlačítka ENTER po dobu 3 vteřin vymažete paměť.

Resetování na výchozí nastavení z výroby

V režimu normálního zobrazení můžete stisknutím tlačítka **UP/+** (Nahoru/+) po dobu 20 vteřin resetovat veškeré nastavení na výchozí nastavení výrobce.

ÚDRŽBA

Vyčistěte srážkoměr jednou za 3 měsíce. Otočte trychtýřem proti směru hodinových ručiček a zvedněte jej, abyste odkryli mechanismus měřidla, a očistěte jej vlhkým hadříkem.

Odstraňte všechny nečistoty, zbytky a hmyz. Pokud je problém s napadením hmyzem, lehce sestavu postříkejte insekticidem.

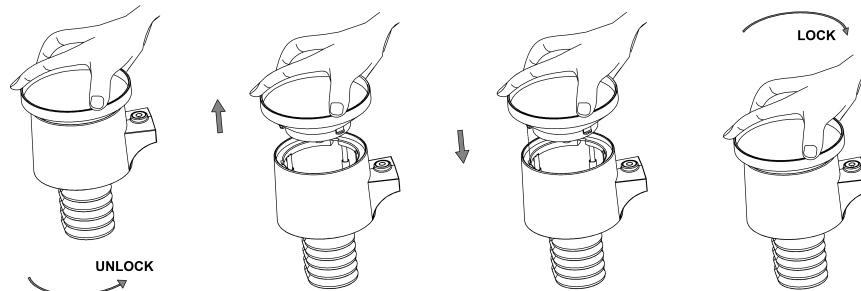

Solární panel čistěte každé 3 měsíce navlhčeným hadříkem.

Vyměňujte baterie každé 1-2 roky. Pokud ponecháte baterie příliš dlouho, mohou z důvodu působení prostředí vytéct. V náročném prostředí kontrolujte baterie každé 3 měsíce (při čištění solárního panelu).

Při výměně baterií aplikujte na svorky baterií antikorozi směr, která je k dostání na Amazonu a ve většině železářství.

Při sněžení postříkejte horní část meteorologické stanice silikonovým sprejem proti námraze, abyste zabránili hromadění sněhu.

PŘIPOJENÍ K POČÍTAČI

Jako důležitou přídatnou funkci k displeji umožňuje meteorologická stanice odečet všech naměřených a zobrazených údajů o čase a počasí ve formě kompletních souborů historických údajů na počítači.

Ukládání dat

Za účelem uchování kompletní historie počasí umožňuje základnová stanice interní uložení až 4080 kompletních sad údajů o počasí s časem a datem. Dojde-li k přerušení napájení, základnová stanice ztratí veškeré údaje o počasí. V případě, že se kapacita paměti meteorologické stanice vyčerpá, nejstarší uložené datové sady se přepíší novými.

Vyvolání údajů

Určité údaje o počasí nebo hodnoty nastavení lze odečítat, zpracovávat a zobrazovat pomocí počítače. Rovněž nastavení intervalů ukládání datových sad od 5 do 240 minut lze provést pomocí počítače.

Připojení a software

Propojení mezi meteorologickou stanicí a počítačem zajišťuje přiložený kabel USB. Software EasyWeather lze stáhnout z <http://download.ecowitt.net/down/softwave?n=Easyweather> Musí být instalován na počítač. Tento software umožňuje zobrazení všech aktuálních údajů o počasí s grafickými symboly. Umožňuje rovněž zobrazení, ukládání a tisk historie údajových sad. Tato funkce je užitečná, pokud interní paměť displeje překročí maximální množství 4080 údajových sad.

Instalace počítačového softwaru

Instalace softwaru je velmi jednoduchá: dvakrát klikněte na soubor setup.exe a řiďte se zobrazenými pokyny. Ujistěte se, že program běží pod účtem správce vašeho počítače na platformě Windows. Jinak je možné, že grafika nebude fungovat, bude-li třeba zobrazit v režimu grafického zobrazení všechny historické údaje.

Pokud program spouštíte poprvé, zobrazí se v podokně aktuální počasí. Program ukáže související informace týkající se načítání všech historických údajů do počítače. Mějte však prosím na paměti, že je třeba stáhnout velký objem dat a bude trvat několik minut, než bude systém reagovat na vaše nastavení. Jinak se zobrazí chybové hlášení „Read weather data fail“ (Načtení údajů o počasí se nezdařilo), protože port USB právě načítá data z paměti a systém není schopen reagovat na další zadávané úkoly.

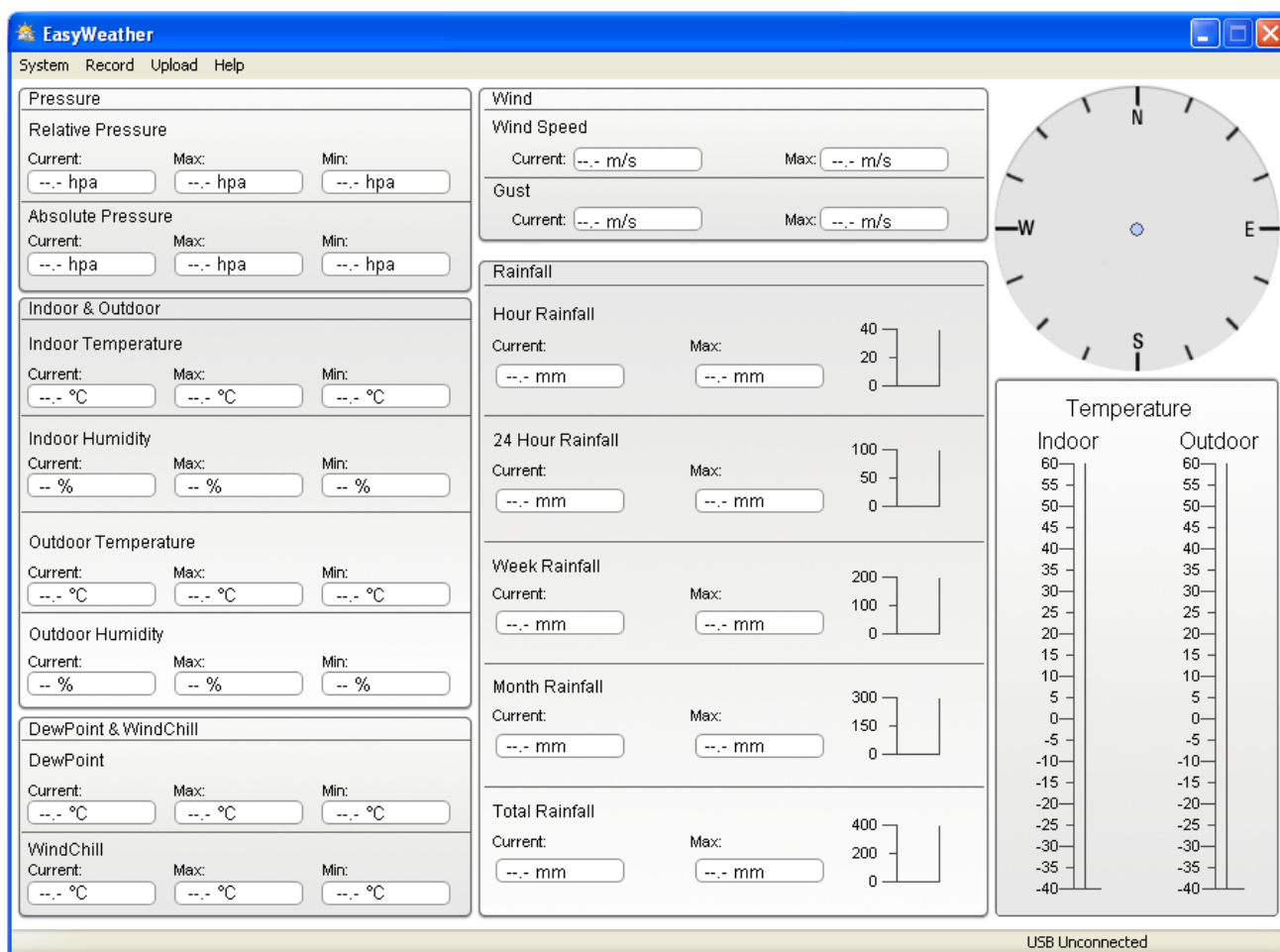

Je-li paměť plná, bude trvat asi dvě minuty, než se načtou veškeré historické údaje do počítače, a další dvě minuty bude trvat zpracování všech historických údajů ke grafickému zobrazení. Další podrobný uživatelský manuál pro počítačový software je k dispozici v nabídce nápovědy.

Technické specifikace

Venkovní údaje

Přenosová vzdálenost v otevřeném prostoru:	100 m (300 stop)
Frekvence:	868,34 MHz, E.i.r.p. -5,91 dBm
Teplotní rozsah:	-40°C až +65°C (-40°F až +149°F)
Přesnost:	+/- 1°C
Rozlišení:	0,1 °C
Měřitelný rozsah relativní vlhkosti:	10 % až 99 %
Přesnost:	+/- 5°C
Zobrazení množství srážek:	0 – 9999 mm (pokud je mimo rozsah, zobrazí se ---)
Přesnost:	+/- 10 %
Rozlišení:	0,3 mm (je-li množství srážek < 1000 mm) 1 mm (je-li množství srážek > 1000 mm)
Rychlost větru:	0 – 160 km/h (0 – 100 mil/hod) (pokud je mimo rozsah, zobrazí se ---)
Přesnost:	+/- 1 m/s (rychlost větru < 10 m/s) +/- 10 % (rychlost větru > 10 m/s)
Měřicí interval senzoru teploty a vlhkosti:	48 vteřin
Úroveň voděvzdornosti:	IPX3

Interiérové údaje

Měřicí interval tlaku / teploty:	48 vteřin
Rozsah teploty v interiéru:	0°C až +50°C (32 °F až +122 °F) (pokud je mimo rozsah, zobrazí se ---)
Rozlišení:	0,1 °C
Měřitelný rozsah relativní vlhkosti:	10 % až 99 %
Rozlišení:	1 %
Měřitelný rozsah tlaku vzduchu:	300 – 1100 hPa (8,85 – 32,5 inHg)
Přesnost:	+/- 3 hPa pod 700 – 1100 hPa
Rozlišení:	0,1 hPa (0,01 inHg)
Trvání alarmu:	120 vteřin

Spotřeba energie

Základnová stanice:	2 x alkalické baterie 1,5V LR6 typu AA
Dálkový senzor:	2 x alkalické baterie 1,5V LR6 typu AA
Životnost baterií:	minimálně 12 měsíců pro základnovou stanici minimálně 24 měsíců pro senzor teploty a vlhkosti

Poznámka: Pokud je venkovní teplota nižší než -20 °C, ujistěte se, že používáte vhodný typ baterií, abyste zajistili, že zařízení bude mít dostatek energie k udržování správné funkčnosti. Běžné alkalické baterie se nemohou používat, protože v případě poklesu venkovní teploty pod -20 °C se schopnost baterie dodávat energii významně snižuje. V případě teploty mimo teplotní rozsah 10 – 35 °C se může indikátor slabé baterie vysílače projevovat nestandardně, i když vyměníte baterie za nové, protože hraniční bod nízkého napětí se zvýší spolu s poklesem teploty pod 10 °C. V takovém případě není třeba baterie vysílací jednotky měnit. Indikátor slabé baterie začne fungovat normálně, jakmile venkovní teplota dosáhne hodnoty v intervalu 10 až 35 °C. Tato příručka může obsahovat chyby a tiskové chyby. Informace v této příručce se pravidelně kontrolují a v následujícím vydání se provádějí opravy. Nepřebíráme odpovědnost za technické chyby ani tiskové chyby ani za jejich následky. Veškeré ochranné známky jsou uznány.

UŽIVATELSKÝ MANUÁL PRO POČÍTAČOVÝ SOFTWARE EASYWEATHER

1.0 VŠEOBECNÉ INFORMACE

Tato meteorologická stanice je vysoce kvalitním systémem pro sledování počasí, který zjišťuje, zobrazuje a zaznamenává údaje ze senzorů v interiéru i exteriéru. Kromě interně měřených hodnot pro teplotu v interiéru, vlhkost a tlak vzduchu v interiéru, sbírá venkovní senzor údaje o teplotě a vlhkosti, větru a srážkách. Tyto jednotky fungují na základě bezdrátového přenosu na základnovou stanici.

Po instalaci programu „EasyWeather“ na tomto CD-ROMu bude moci váš počítač zobrazovat veškeré interní údaje i údaje o počasí ze základnové stanice získané z externích senzorů. Pro zprovoznění použijte přiložený kabel USB a připojte základnovou stanici k počítači. Od tohoto okamžiku můžete sledovat aktuální a historické informace o počasí a mít je po ruce.

2.0 SYSTÉMOVÉ POŽADAVKY

K instalaci programu „EasyWeather“ na váš počítač je třeba splnit následující minimální požadavky:

Operační systém: Windows NT4 (Service Pack \geq 6a), Windows 2000, Windows XP, Windows Vista, Windows7, MAC OS.

Internet Explorer 6.0 nebo vyšší

Processor: Pentium III 500 MHz nebo vyšší

Paměť: minimálně 128 MB, doporučeno 256 MB

Mechanika CD-ROM

Základnová stanice a počítač musí být propojeny kabelem USB.

3.0 INSTALACE SOFTWARE „EASYWEATHER“

Nejprve je třeba základnovou stanici a venkovní senzory propojit a zkontrolovat jejich správnou funkčnost (pro nastavení meteorologické stanice viz **Návod k použití pro meteorologické stanice s dotykovou obrazovkou**). Po úspěšné kontrole nainstalujete software „EasyWeather“ následovně:

- 1) Zapněte počítač, stáhněte si software Easyweather z **<http://download.ecowitt.net/down/software?n=Easyweather>**
- 2) Klikněte dvakrát na „Setup.exe“.
- 3) Zvolte jazyk procesu instalace a klikněte na Next (Další)
- 4) Klikněte na Next a software se automaticky nainstaluje.
- 5) Kliknutím na OK proces instalace dokončíte.
- 6) V nabídce „Start – Všechny programy – EasyWeather“ dvakrát klikněte na ikonu „EasyWeather“, čímž aplikaci spustíte.

Poznámka: Pro grafickou funkci je nutné, aby byl software instalován pod účtem správce. Pokud bude nainstalován pod omezenými účty uživatelů, může se stát, že grafická funkce softwaru nebude správně pracovat.

SPUŠTĚNÍ PROGRAMU EASYWEATHER VE WINDOWS 7

Mějte prosím na vědomí, že koncový uživatel by měl spustit program EasyWeather ve Windows 7 jako správce:

- 1) Klikněte na ikonu „Start“.
- 2) Najděte program EasyWeather a klikněte na něj prvním tlačítkem myši.
- 3) Klikněte na „Spustit jako správce“.

4.0 ZÁKLADNÍ NASTAVENÍ SOFTWAREU „EASYWEATHER“ (Win / MAC)

Software

Po spuštění programu „EasyWeather.exe“ se na počítačové obrazovce objeví následující hlavní okno:

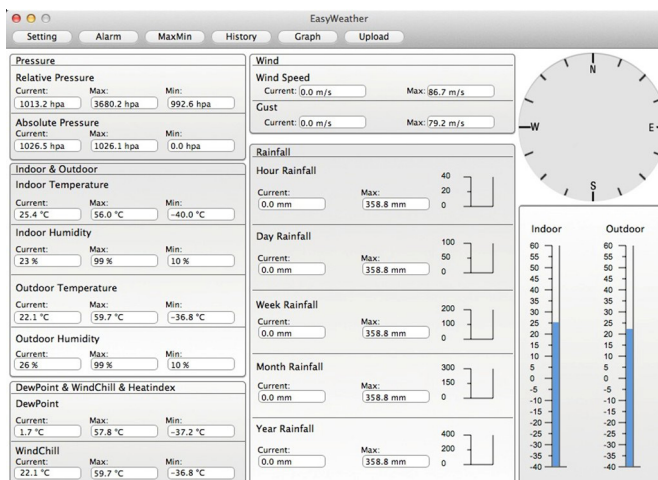
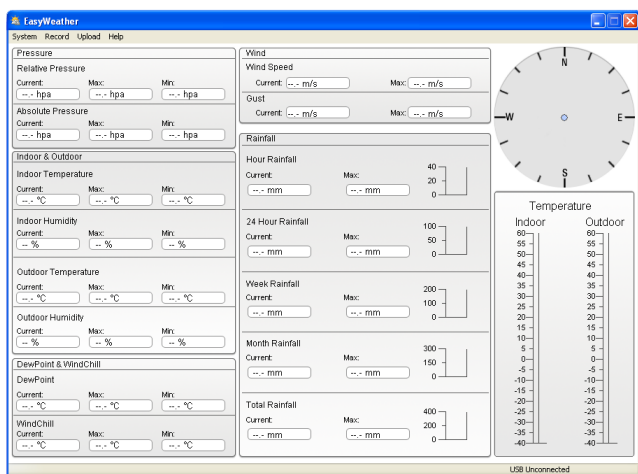

Veškerá nastavení základnové stanice se přenesou do počítačového softwaru, jakmile provedete nastavení základnové stanice. Není poté třeba provádět žádné změny nastavení počítačového softwaru. Avšak i přesto můžete snadno provést změny nastavení v počítači a převést je do základnové stanice (změna nastavení se projeví při uplynutí následující celé minuty v základnové stanici).

Je-li základnová stanice připojena k počítači, zobrazí se **USB Connected** . Není-li připojena žádná základnová stanice, zobrazí se **USB Unconnected**.

Setting: zobrazení a nastavení konfigurace systému.

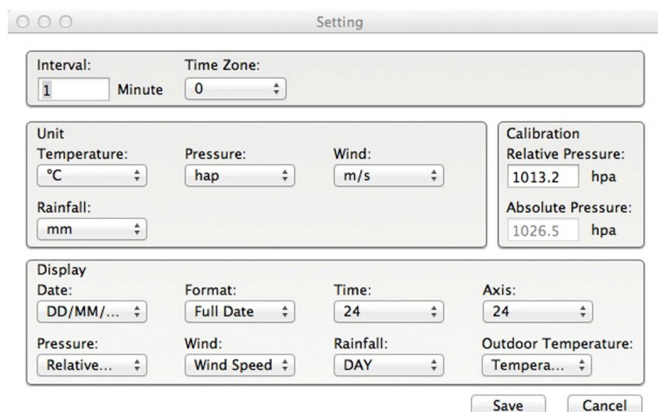
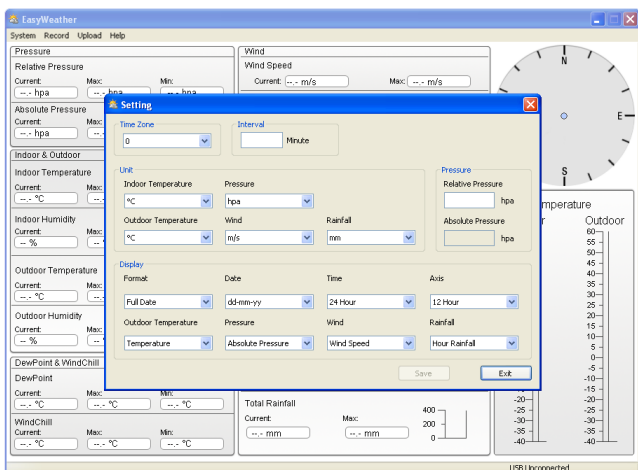

Tato sekce se používá k nastavení zobrazení počítačového softwaru, jednotek základnové stanice a zapnutí či vypnutí příslušné funkce výstražného alarmu. Jakmile provedete volbu, stiskněte tlačítko Save (Uložit), čímž se změny stanou účinnými.

Alarm: zobrazení a nastavení hodnoty systémového alarmu.

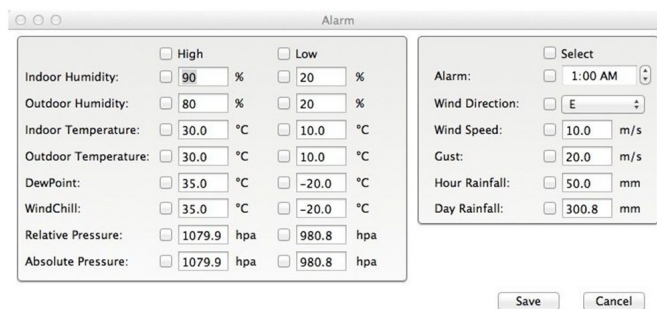
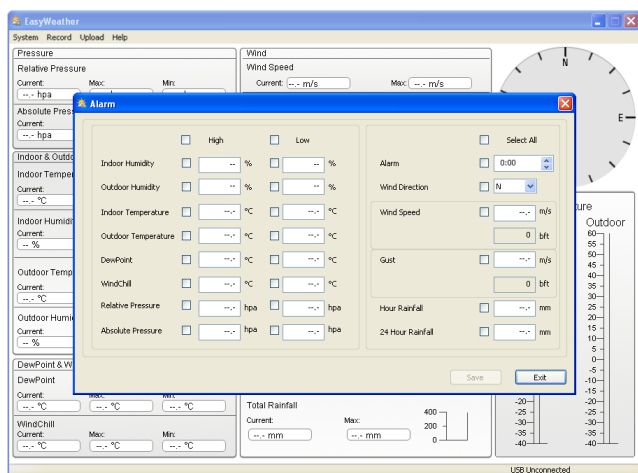

Tato sekce se používá k nastavení požadovaného času a maximální či minimální hodnoty alarmu pro jednotku základnové stanice. Jakmile provedete volbu, stiskněte tlačítko Save (Uložit), čímž se změny stanou účinnými. Jestliže změny nechcete provést, stiskněte tlačítko Cancel (Zrušit) a změny se neuloží.

Max/Min: zobrazení minimální a maximální zaznamenané hodnoty

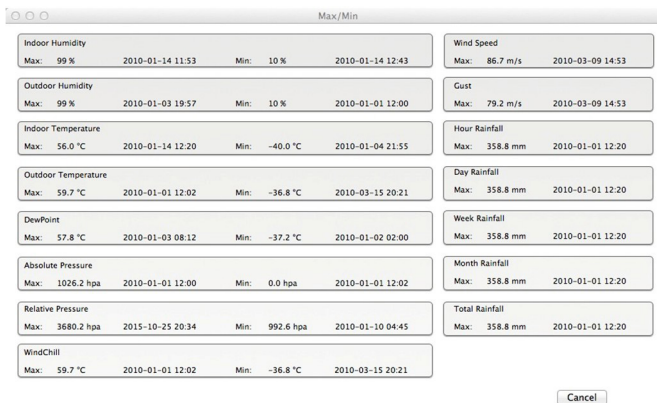
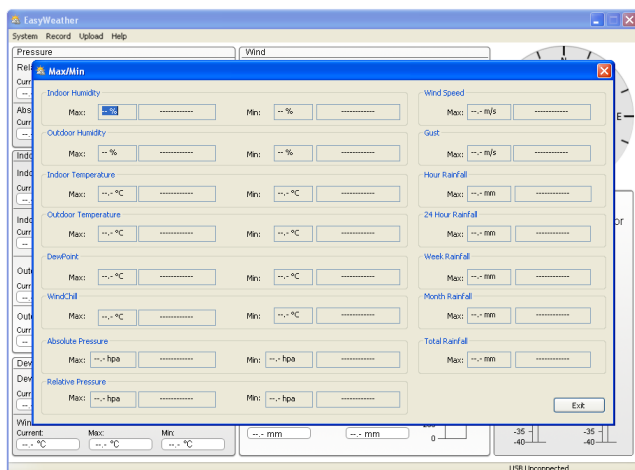

Tato sekce se používá k zobrazení zaznamenané minimální a maximální hodnoty alarmu s časovou značkou. Resetování maxima a minima lze provést jen pomocí tlačítek na základnové stanici.

History: zobrazení seznamu historických údajů

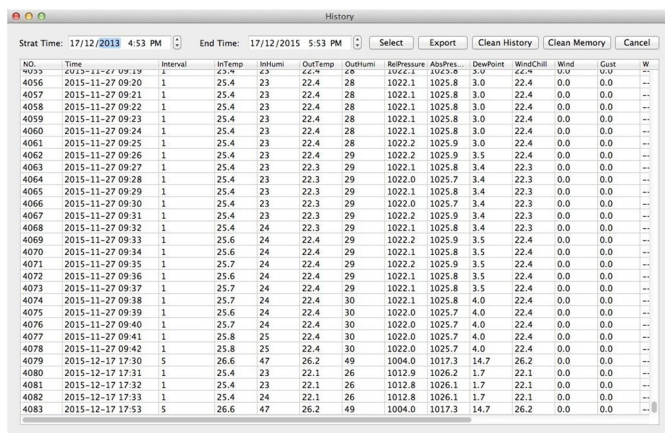
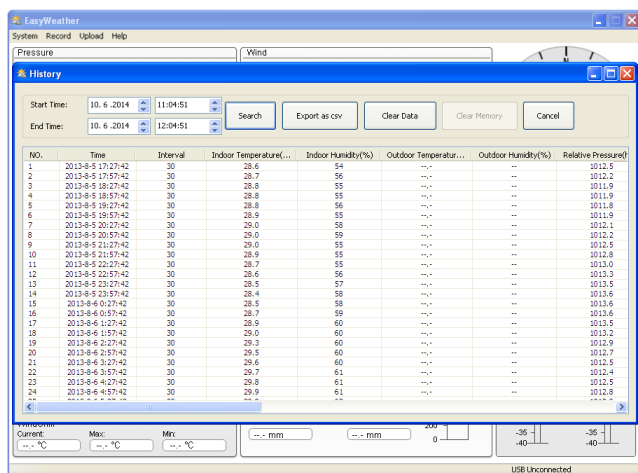

Tato sekce se používá k zobrazení zaznamenaných historických údajů v tabulkovém procesoru. Chcete-li vidět všechny historické údaje v požadovaném časovém období, zvolte jeho délku a stisknutím tlačítka Search (Vyhledat) znovu načtete historické údaje. Pomocí tlačítka Export můžete exportovat vybrané historické údaje do souboru textového formátu pro účely jiných aplikací.

Chcete-li spustit nový záznam historie počasí, vymažte databázi stisknutím tlačítka „Clear Data“ (Vymazat data). Všechny historické údaje o počasí se vymažou (chcete-li si před vymazáním všech údajů o počasí ponechat záložní historický soubor, můžete zkopírovat soubor „EasyWeather.dat“ do jiné složky nebo stačí soubor „EasyWeather.dat“ přejmenovat, například na „7_leden“ pro pozdější použití).

Graph: zobrazení historických údajů v režimu grafu

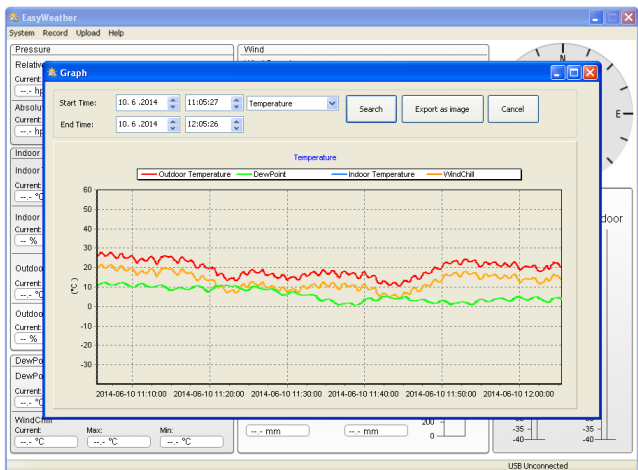

V této sekci si můžete zobrazit historické údaje vynesené do podoby grafu za účelem snazšího pozorování. Chcete-li zobrazit více podrobností, stačí pomocí myši vybrat požadovanou oblast a displej se automaticky obnoví v podrobnějším měřítku.

Co dělat, pokud grafické zobrazení nefunguje (Win)

Jde o nejčastěji se vyskytující problém s tímto softwarem. Aby funkce grafu byla správná, proveďte prosím následující kroky:

- 1) Najděte složku, kde se nachází soubor „EasyWeather.exe“.
- 2) Pomocí editačního programu Wordpad nebo Notepad vytvořte název souboru „reg_graph.bat“
- 3) Napište „regsvr32 easyweather.ocx“ a uložte soubor reg_graph.bat
- 4) Dvakrát klikněte na soubor „reg_graph.bat“. Měl by se tak znovu zaregistrovat ovladač grafiky. Pokud bude registrace úspěšná, zobrazí se následující okno:

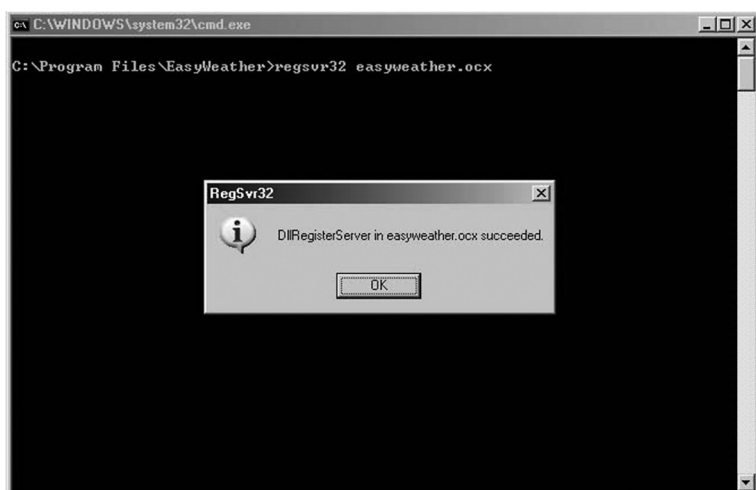

Zvláštní upozornění týkající se synchronizace mezi počítačem a stanicí:

Počítačový software si vytvořil vlastní časovou osu pomocí značkovače časového intervalu z historických údajů základnové stanice. Počítačový software automaticky synchronizuje údaje o počasí s vypočtenou časovou značkou. Tak může mít soubor s historickými údaji odlišný čas, pokud není čas počítače a čas základnové stanice stejný. Aby byla časová osa správná, nezapomeňte nastavit stejný čas počítače a základnové stanice. Poté se nemůže stát, že údaje o počasí budou zmeškány nebo přepsány. Dojde-li k vymazání paměti historických údajů o počasí na základnové stanici manuálním nastavením, pak budou historické údaje o počasí od posledního načtení trvale ztraceny.

Nezapomeňte pravidelně stahovat historické údaje o počasí do počítače předtím, než dojde k zaplnění paměti (ikona paměti na LCD displeji bude ukazovat 100 % zaplnění paměti).

Pokud dojde k resetování množství srážek na základnové stanici, bude existovat rozdíl mezi hodnotou celkového množství srážek uvedenou na počítači a na základnové stanici.

PRÁVNÍ DOLOŽKA

- Vyhrazujeme si právo vymazat nebo změnit jakékoliv zobrazení, který bude záměrně i nezáměrně uloženo na server uživatelem meteorologické stanice s dotykovou obrazovkou a softwarových produktů EasyWeather.
- Softwarové produkty EasyWeather jsou chráněny zákony o autorském právu a mezinárodními smlouvami o autorském právu a rovněž dalšími zákony a mezinárodními smlouvami o duševním vlastnictví.
- Není dovoleno kopírovat tištěné materiály doprovázející produkt.

ZMĚNA TECHNICKÉ SPECIFIKACE VÝROBKU VYHRAZENA VÝROBCEM.

Informace o výrobku a servisní síti najdete na internetové adrese www.hyundai-electronics.cz



NEBEZPEČÍ UDUŠENÍ. PE SÁČEK ODKLÁDEJTE MIMO DOSAH DĚTÍ. SÁČEK NENÍ NA HRANÍ. NEPOUŽÍVEJTE TENTO SÁČEK V KOLÉBKÁCH, POSTÝLKÁCH, KOČÁRCÍCH NEBO DĚTSKÝCH OHRÁDKÁCH.

Likvidace starého elektrozařízení a použitých baterií a akumulátorů (Vztahuje se na Evropskou unii a evropské země se systémy odděleného sběru)



Tento symbol umístěný na výrobku nebo jeho balení upozorňuje, že by s výrobkem po ukončení jeho životnosti nemělo být nakládáno jako s běžným odpadem z domácnosti. Je nutné ho odvézt do sběrného místa pro recyklaci elektrického a elektronického zařízení. Zajištěním správné likvidace tohoto výrobku pomůžete zabránit případným negativním dopadům na životní prostředí a lidské zdraví, které by jinak byly způsobeny nevhodnou likvidací výrobku. Recyklováním materiálů, z nichž je vyroben, pomůžete ochránit přírodní zdroje. Podrobnější informace o recyklaci tohoto výrobku zjistíte u příslušného místního obecního úřadu, podniku pro likvidaci domovních odpadů nebo v obchodě, kde jste výrobek zakoupili.

Tímto ETA a.s. prohlašuje, že typ rádiového zařízení WSP3080RWIND je v souladu se směrnicí 2014/53/EU. Úplné znění EU prohlášení o shodě je k dispozici na této internetové adrese: http://www.hyundai-electronics.cz/declaration_of_conformity

Ďakujeme vám a blahoprajeme k voľbe tejto profesionálnej meteorologickej stanice! Veríme, že presné údaje o počasí a informácie o presnom čase riadené rádiom, ktoré náš prístroj ponúka, budú pre vás užitočné.

Tento návod vás prevedie krok za krokom nastavením tohto prístroja. Využite tento návod, aby ste sa dobre zoznámili so svojou profesionálnou meteorologickou stanicou a uschovajte ho k neskoršiemu použitiu.

SLOVNÍK BEŽNÝCH POJMOV:

DCF/WWVB/MSF

Časový signál DCF, WWVB alebo MSF je signál denného času v pásme AM vysielaný spolkovou vládou Nemecka, inštitútom NIST v USA alebo Národným fyzikálnym laboratóriom. Časová báza vychádza z generátora atómového času, ktorý má presnosť na 10 miliárd sekundy.

LCD

„LCD“ je skratka pre „Liquid Crystal Display“ (tekutý kremíkový displej). Ide o bežný typ zobrazovacieho displeja používaného u televízorov, počítačov, hodínok a digitálnych hodín.

BAROMETER A BAROMETRICKÝ TLAK

Barometer je zariadenie, ktoré meria tlak vzduchu, ktorý na neho pôsobí - tejto hodnote sa hovorí barometrický tlak. Barometrický tlak v skutočnosti necítíme, pretože pôsobí rovnomerne všetkými smermi.

RELATÍVNY TLAK VZDUCHU

Relatívny tlak vzduchu je rovnaký ako barometrický tlak. Výpočet relatívneho tlaku vzduchu je kombináciou absolútneho tlaku vzduchu a nadmorskej výšky.

ABSOLÚTNY TLAK VZDUCHU

Absolútny tlak vzduchu je skutočný tlak vzduchu na barometer bez ohľadu na nadmorskú výšku.

PALEC RTUTI (INHG)

Palec rtute je merná jednotka pre tlak vzduchu obecné používaná v Spojených štátoch.

HEKTOPASCALY (HPA)

Hektopascal sú obecné používanou jednotkou merania tlaku vzduchu v Medzinárodnom systéme merania (SI). Hektopascal majú rovnakú hodnotu.

DÔLEŽITÁ POZNÁMKA:

Profesionálna meteorologická stanica sa skladá zo základne (prijímača), vysielacej jednotky, jedného senzoru smeru vetra, jedného senzora rýchlosti vetra, jedného zrážkomera, kabela USB a balíčka počítačového softvéru na nosiči CD-ROM.

**Pridanou vlastnosťou meteorologickej stanice je možnosť sledovania všetkých namera-
ných hodnôt a času a údajov o počasí na počítači.**

LCD DISPLEJ

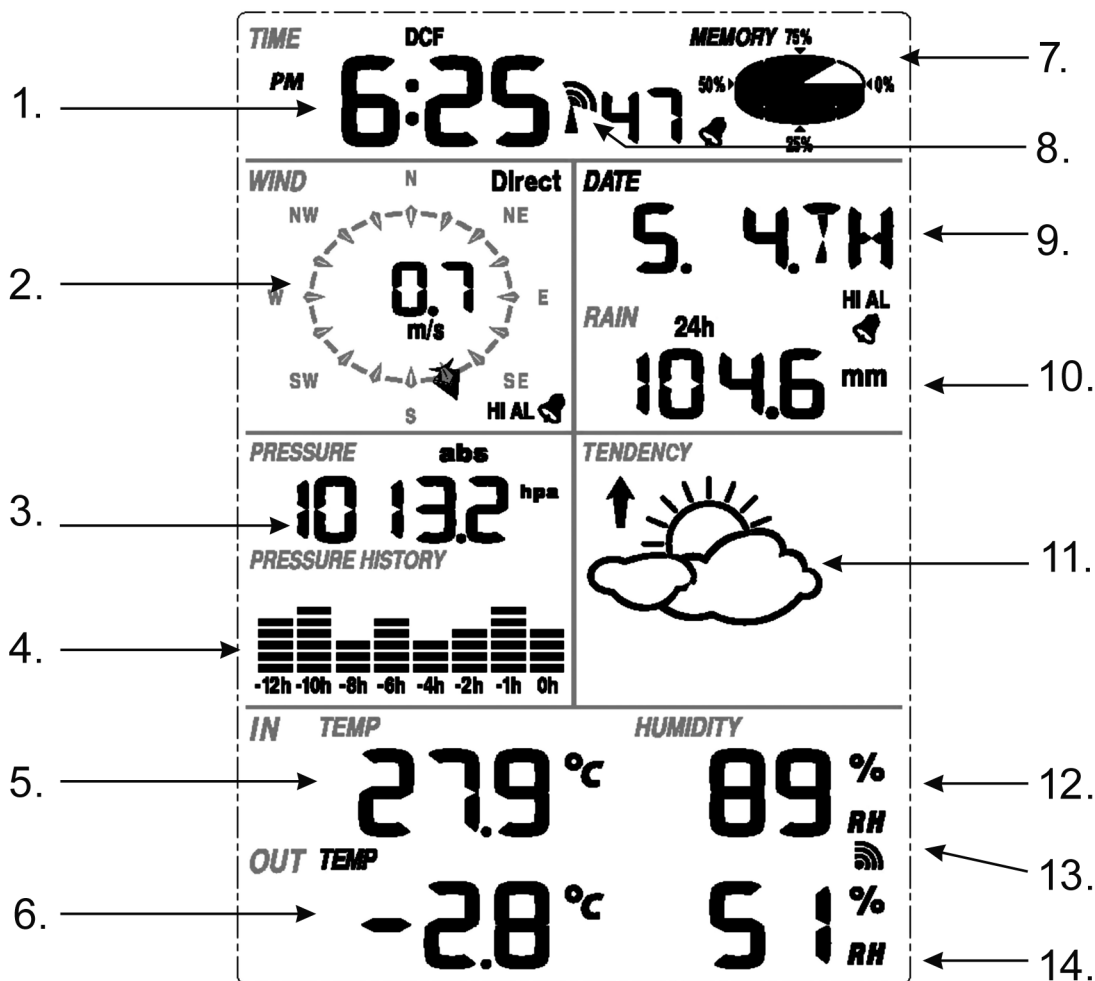

- 1) Čas
- 2) Smer vetra
- 3) Barometrický tlak
- 4) Barometrický trend
- 5) Teplota v interiéri
- 6) Vonkajšia teplota
- 7) Pamäť
- 8) Hodiny riadené rádiovým signálom (RCC)
- 9) Dátum
- 10) Množstvo zrážok
- 11) Predpoveď počasia
- 12) Vlhkosť v interiéri
- 13) Príjem vonkajšieho signálu
- 14) Vonkajšia vlhkosť

Poznámka: Zobrazenie ikony zapnutého alarmu v určitej sekcii znamená, že bol aktivovaný príslušný alarm.

SPRIEVODCA NASTAVENÍM

Než umiestnite a nainštalujete všetky súčasti meteorologickej stanice na ich konečné miesto určenia, nastavte meteorologickú stanicu so všetkými jej súčiastkami za účelom vyskúšania správnej funkčnosti.

NASTAVENIE ZÁKLADŇOVEJ STANICE A VYSIELACEJ JEDNOTKY

Do vysielacej jednotky vložte dva kusy batérii LR6 (veľkosti AA). Kontrolka LED umiestnená uprostred predného plášt'a vysielacej jednotky sa na 4 sekundy zapne. Potom sa vypne a bude ďalej fungovať bežným spôsobom. Vysielacia jednotka vykoná prenos dát a potom sa spustí proces prijmu signálu času riadeného rádiom. Ak možno časový signál správne delegovať, kontrolka LED päťkrát zabliká a potom ostane na 20 sekúnd zapnutá, čo znamená, že časový signál bol správne nájdený. Ak je časový signál slabý a príjem nie je možný, vysielacia jednotka počas jednej minúty ukončí príjem signálu času riadeného rádiom a obnoví normálny režim. Ak dôjde k prenosu dát, bude kontrolka LED svietiť po dobu 20 sekúnd. Počas prijmu signálu času riadeného rádiom nebude prebiehať žiadny iný prenos a normálny prenos sa obnoví až potom, čo sa ukončí proces prijmu časového signálu. Maximálnou dobou pre príjem signálu času riadeného rádiom je 5 minút.

Po vložení batérii do meteorologickej stanice sa všetky segmenty LCD na niekoľko sekúnd zapnú za účelom ich kontroly.

Potom vykoná meteorologická stanica počiatkové meranie a spustí registráciu vysielacej jednotky (ikona prijmu rádiového signálu sa zapne). Než dôjde k prijmu dát z vonkajšieho senzora, nepoužívajte žiadne tlačidlo, inak sa režim učenia vonkajšieho senzora ukončí. Po registrácii vonkajšej vysielacej jednotky sa základňová stanica automaticky prepne do režimu normálneho zobrazenia, v ktorom môže používateľ vykonávať všetky ďalšie nastavenia.

Pokiaľ nedôjde pri počiatkovom nastavení na detekciu signálu RCC, bude sa vysielacia jednotka pokúšať prijať signál RCC každú hodinu, kým nedôjde k jeho úspešnému prijmu. Ako náhle vysielacia jednotka prijme signál RCC, prenesie sa na monitor. Na monitore sa zobrazí ikona RCC. Ak monitor neprijme signál RCC alebo ho stratí, ikona RCC sa nezobrazí.

Registrácia vysielacej jednotky

Ak sa nezobrazia žiadne údaje o počasí alebo dôjde k strate signálu do senzorov počas nastavenia, inštalácie, výmeny batérii senzoru alebo zapájania či odpájania káblov, stačí stlačiť a podržať tlačidlo DOWN (Dole) po dobu 4 sekúnd. Ozve sa krátke pípnutie na synchronizáciu základňovej stanice so senzorami. Bez synchronizácie sa údaje o počasí neprijmú.

Poznámka:

Najlepšie podmienky pre príjem sú v noci, a to medzi polnocou a 6:00 hod, kedy je atmosférické rušenie najnižšie.

Poznámka:

Všeobecne platí, že rádiová komunikácia medzi prijímačom a vysielacou jednotkou v otvorenom teréne môže dosiahnuť vzdialenosti do 100 metrov za predpokladu, že signálu nestoja v ceste žiadne prekážky, ako sú budovy, stromy, vozidlá, vedenie vysokého napätia, a. t. d. Rádiové rušenie, ako sú počítačové monitory, rádioprijímače alebo televízory, môžu v najhoršom prípade aj úplne prerušiť rádiovú komunikáciu. Pri voľbe miesta na inštaláciu alebo umiestnení zariadenia berte túto skutočnosť do úvahy.

INŠTALÁCIA SENZORU

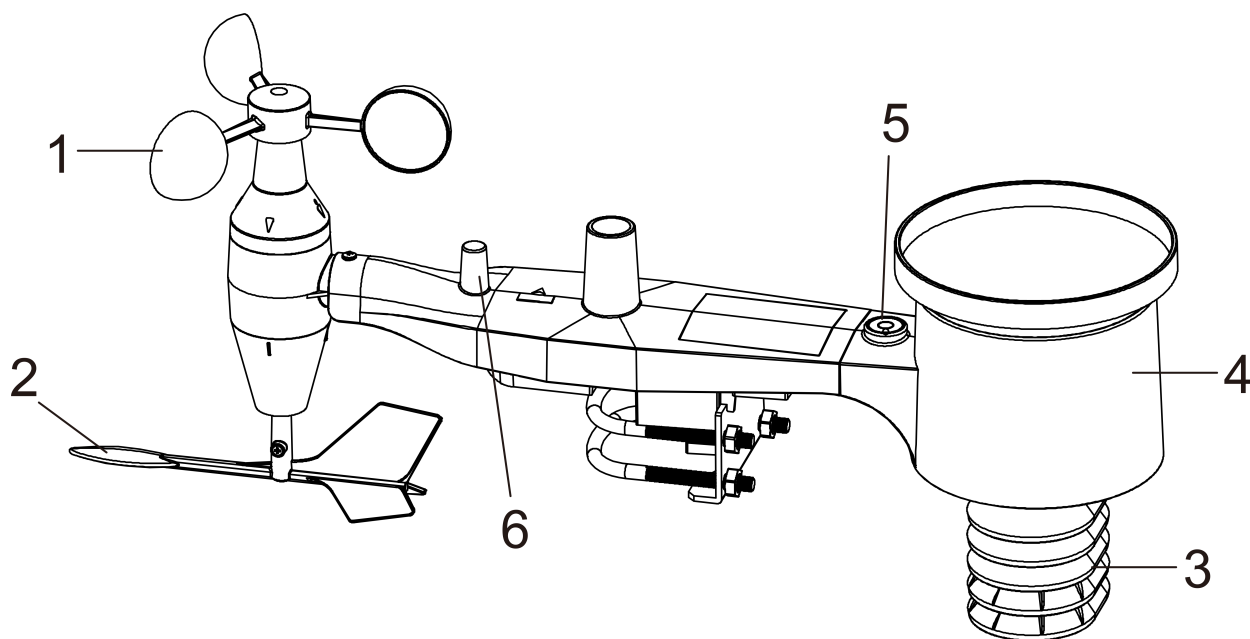

Obr 1

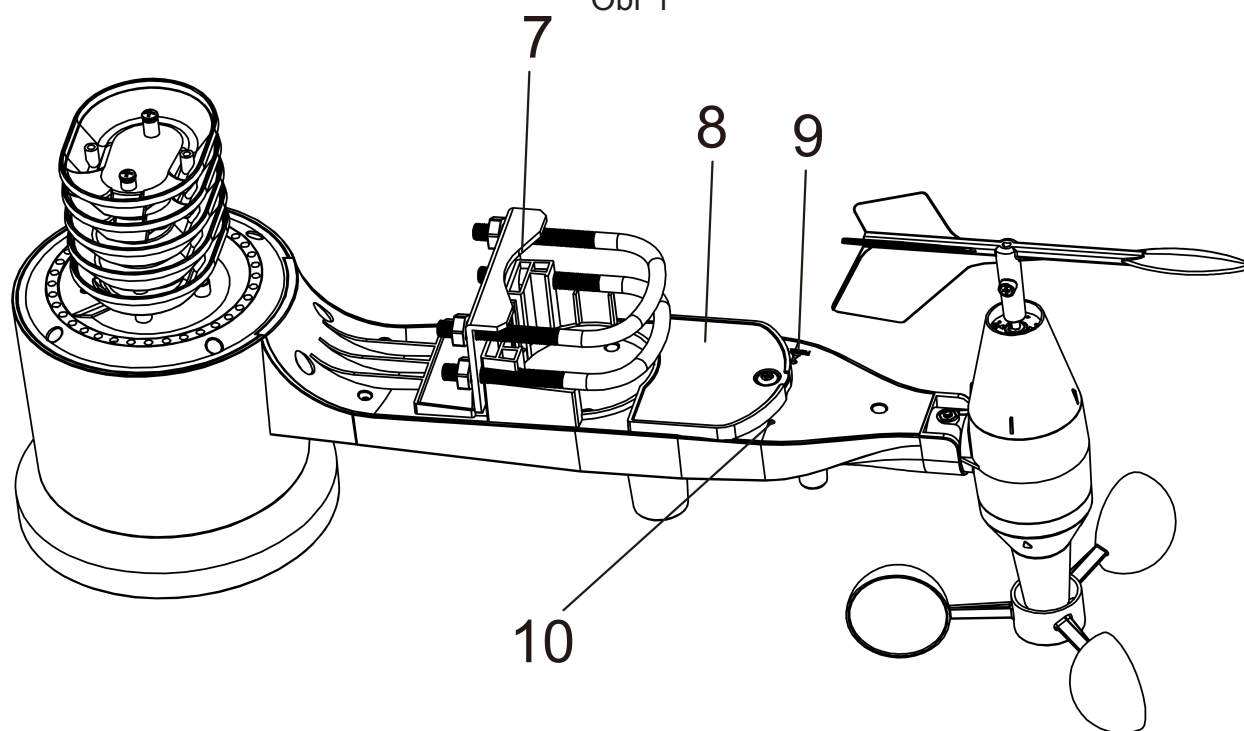

Obr 2

- 1) Senzor rýchlosti vetra
- 2) Veterná zástava
- 3) Senzor teplomeru a vlhkoměru
- 4) Zberná nádobka na dážď
- 5) Vodováha - bublina
- 6) Anténa
- 7) Strmeňová skrutka
- 8) Priestor pre batérie
- 9) Resetovacie tlačidlo
- 10) Kontrolka LED: rozsvieti sa na 4 sekundy po zapnutí prístroja. Potom kontrolka LED blikne jedenkrát za 48 sekúnd (doba aktualizácie vysielania senzoru).

INŠTALÁCIA STRMEŇOVÝCH SKRUTIEK A KOVOVEJ DOSKY

Inštalácia strmeňových skrutiek, ktoré sa postupne používajú na namontovanie sady senzorov na tyč, vyžaduje montáž priloženej kovovej dosky pre zasunutie koncov strmeňových skrutiek. Kovová doska na Obrázku 1 má 3 otvory, ktorými prechádzajú konce dvoch strmeňových skrutiek. Samotná doska je vložená do drážky na spodnej strane jednotky (opačná strana solárneho panelu). Všimnite si, že jedna strana dosky má rovnú hranu (ktorá prechádza do drážky), druhá strana je ohnutá pod uhlom 90 stupňov a má zaguľatený profil (ktorý bude nakoniec „objímať“ montážnu tyč). Akonáhle vložíte kovovú platňu, prestrčte obe strmeňové skrutky skrz príslušné otvory kovovej dosky, ako je znázornené na obrázku 3.

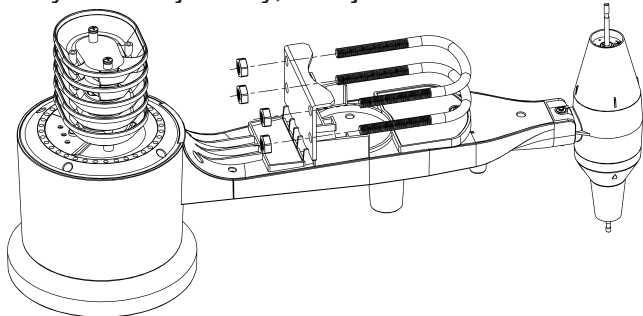

Obr 3: Inštalácia strmeňovej skrutky

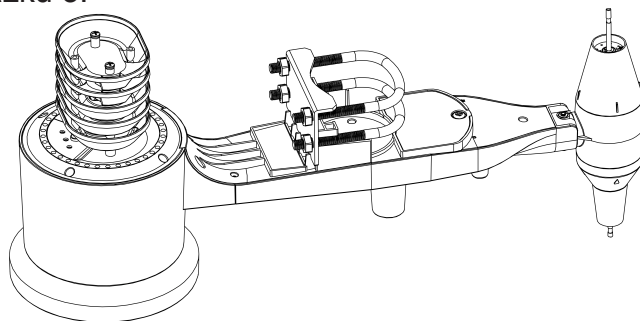

Obr 4: Inštalované strmeňové skrutky a matky

Voľne naskrutkujte matky na konce strmeňových skrutiek. Utiahnete ich neskôr počas záverečnej montáže. Konečný spôsob inštalácie je zobrazený na obrázku 4.

Doska a strmeňové skrutky nie sú v tejto fáze ešte potrebné, ale ak je pripravíme už teraz, môže to zabrániť neskoršiemu poškodeniu veternej zástavy a pohárikov pre meranie rýchlosti vetra. Zaobchádzanie so senzorovou sadou s nainštalovanou veternou zástavou a pohárikmi na meranie rýchlosti vetra pri inštalácii týchto skrutiek je zložitejšia a môže pravdepodobnejšie spôsobiť poškodenie.

INŠTALÁCIA POHÁRIKOV NA MERANIE RÝCHLOSTI VETRA

Nasadzte zostavu pohárikov na meranie rýchlosti vetra na hriadeľ na hornej strane sady senzorov, ako je znázornené na obr 5 na ľavej strane. Utiahnite nastavovaciu skrutku pomocou krížového skrutkovača (veľkosť PH0), ako je znázornené na pravej strane. Uistite sa, že sa zostava pohárikov na meranie rýchlosti vetra voľne otáča. Pri ich otáčaní by ste nemali cítiť žiadne znateľné trenie.

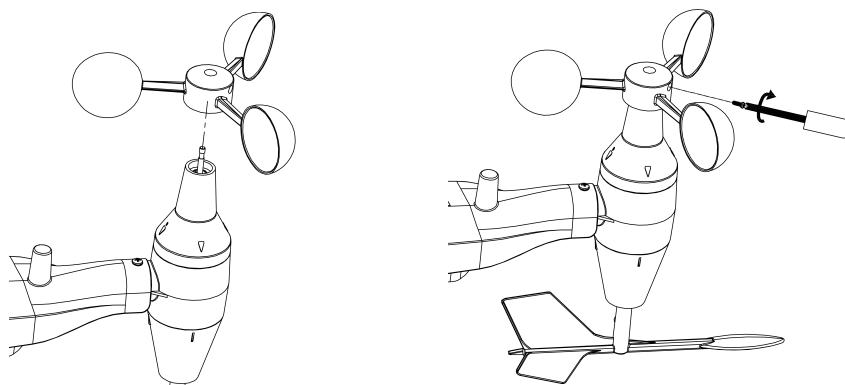

Obr 5: Nákras inštalácie pohárikov na meranie rýchlosti vetra

INŠTALÁCIA VETERNÉ ZÁSTAVY

Nasadzte veternú zástavu na hriadeľ na opačnej strane pohárikov na meranie rýchlosti vetra až na doraz, ako je znázornené na ľavej strane Obrázku 6. Ďalej utiahnite nastavovaciu skrutku pomocou krížového skrutkovača (veľkosť PH0), ako je znázornené na pravej strane tak, aby sa veterná zástava nemohla uvoľniť z osi. Uistite sa, že možno veternú zástavu voľne otáčať. Pohyb veternej zástavy má malé trenie, čo je užitočné pri meraní stabilného smeru vetra.

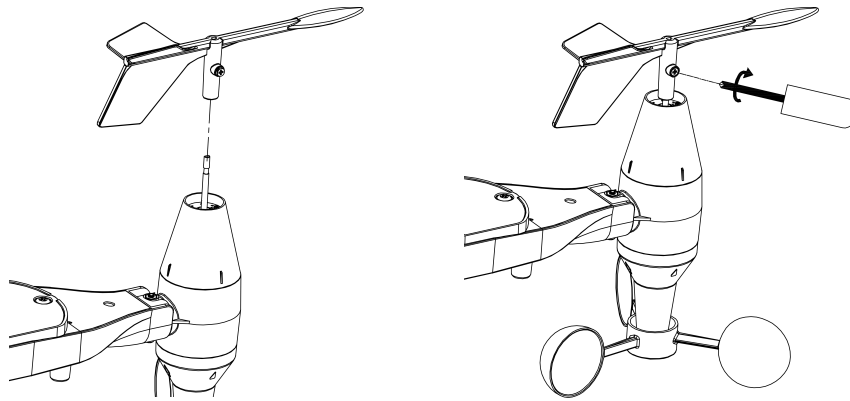

Obr 6: Nákres inštalácie veternej zástavy

INŠTALÁCIA BATÉRIÍ

Otvorte priestor pre batérie pomocou skrutkovača a vložte do neho 2 ks batérií AA. Kontrolka LED na zadnej strane sady senzorov sa zapne na štyri sekundy a potom blikne raz za 48 sekúnd, čo znamená vysielanie údajov zo senzora (doba aktualizácie prenosu zo senzora).

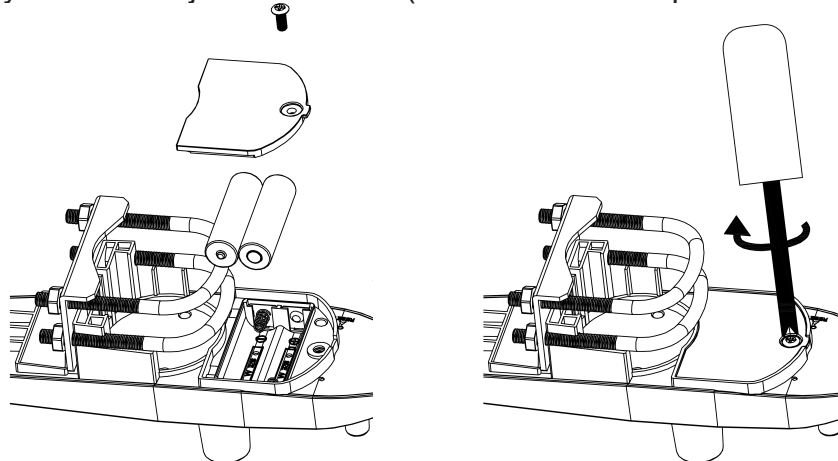

Obr 7: Nákres inštalácie baterií

Poznámka: Ak sa nerozsvieti žiadna kontrolka LED alebo svieti trvalo, uistite sa, že sú batérie vložené správnym spôsobom a dobre zasunuté, a v prípade potreby batérie vložte znova. Neinštalujte batérie naopak, mohli by ste trvalo poškodiť vonkajší senzor.

Poznámka: Pre klímu s chladným počasím odporúčame lítiové batérie, ale pre väčšinu klimatických podmienok postačujú alkalické batérie. Dobíjacie batérie majú nižšie napätie a nemali by sa nikdy používať

INŠTALÁCIA VONKAJŠIEHO SENZORU

Pred inštaláciou

Než pristúpite k vonkajšej inštalácii postupom v tejto časti, je potrebné sa uistiť, že základná stanica môže prijímať údaje z vonkajšieho senzora, zatiaľ čo budete mať v blízkosti zostavenú vonkajšiu senzorovú sadu (hoci pokiaľ možno nie bližšie ako 1,5 m od konzoly). Riešenie problémov a nastavenie bude ľahšie a vyhnete sa problémom spojeným so vzdialenosťou alebo rušením od nastavenia.

Po dokončení nastavenia a po tom, čo všetko funguje, sa sem vráťte za účelom vonkajšej montáže. Ak sa po vonkajšej montáži objavia problémy, takmer určite sa týkajú vzdialenosti, prekážok atď.

Vid' Obrázok 8: montážna zostava obsahuje dva strmeňové skrutky a konzolu, ktorá obopína tyč s priemerom 2,5 až 5 cm (nie je priložená) pomocou štyroch matiek strmeňových skrutiek.

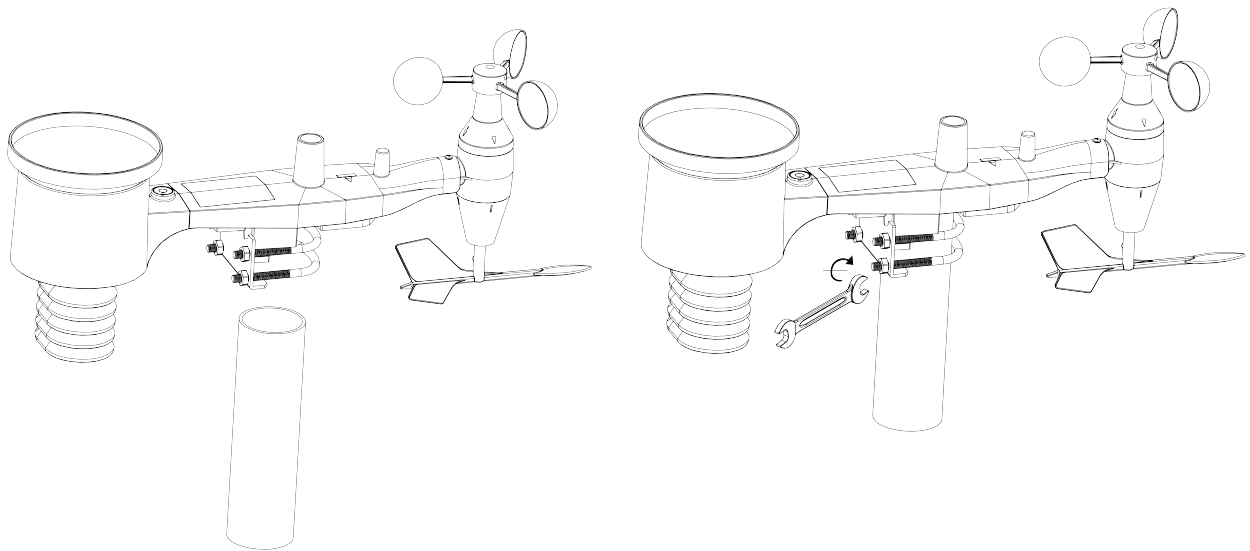

Obr 8: Nákres inštalácie sady senzorov

Poznámka

Vedľa antény je ikona šípky so slovom „WEST“ (Západ) (Obrázok 9) ukazujúca smer na západ. Telo senzora musí byť nastavené tak, aby označenie „WEST“ smerovalo ku skutočnému západu vo vašom mieste. K nastaveniu smeru sa odporúča kompas. Pokiaľ nebude vonkajší senzor inštalovaný v správnom smere, bude existovať trvalá chyba smeru vetra.

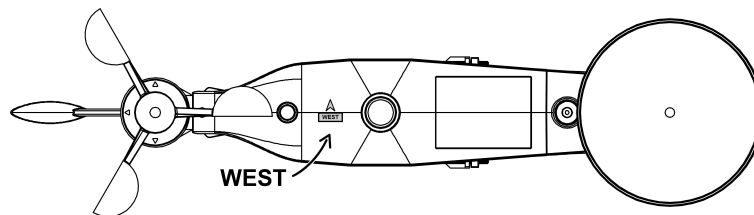

Obr 9

Teraz sa zamerajte na úroveň bubliny. Bublina by mala byť úplne vnútri červeného kruhu. Ak tomu tak nie je, údaje o smere vetra, rýchlosti a dažďa nemusia byť správne alebo presné. Podľa potreby nastavte inštaláčnu rúrku. Ak je bublina blízko, ale nie úplne vnútri kruhu, a nemôžete upraviť montážne trúbku, možno budete musieť experimentovať s malými drevenými alebo kartónovými podložkami vloženými medzi sadu senzorov a hornú časť montážnej tyče, aby ste dosiahli požadovaný výsledok (bude potrebné uvoľnenie skrutiek a určité experimentovanie) .

Uistite sa, že ste v poslednom kroku inštalácie skontrolovali a prípadne upravili západnú orientáciu, a potom skrutky utiahnite kľúčom.

RESETOVACIE TLAČIDLO A VYSIELAČ LED

Pomocou roztvorenej kancelárskej sponky stlačte a podržte resetovacie tlačidlo RESET (pozri Obrázok 10), čím vykonáte resetovanie: kontrolka LED sa rozsvieti, zatiaľ čo je stlačené tlačidlo RESET, a teraz ho môžete uvoľniť. Kontrolka LED by potom mala fungovať ďalej ako obvykle a bliknúť približne raz za 48 sekúnd..

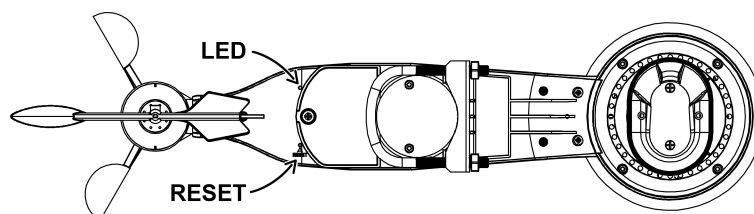

Obr 10

NAJLEPŠIE SPÔSOBY BEZDRÔTOVEJ KOMUNIKÁCIE

Poznámka: Aby bola zaistená správna komunikácia, namontujte diaľkový/é senzor/y rovno na zvislý povrch, napríklad na stenu. Nemontujte senzor naležato.

Bezdrôtovú komunikáciu sťažuje rušenie, vzdialenosť, steny a kovové prekážky. Pre bezproblémovú bezdrôtovú komunikáciu doporučujeme nasledujúce odporúčané postupy.

- **Elektromagnetické rušenie (EMR).** Zaistite, aby konzola bola niekoľko metrov od počítačových monitorov a televízorov.
- **Rušenie rádiových frekvencií (RRF).** Ak máte iné zariadenia s frekvenciou 433/868/915 MHz a komunikácia je prerušovaná, skúste tieto zariadenia z dôvodu spôsobovaných problémov vypnúť. Možno budete musieť premiestniť vysielateľ alebo prijímač, aby ste sa vyhli prerušovaniu komunikácie.
- **Priamy dosah.** Toto zariadenie má priamy dosah 100 m (bez rušenia, prekážok alebo stien), ale zvyčajne pri väčšine inštalácií v reálnom prostredí docielite maximálne 30 m, vrátane priechodu prekážkami alebo stenami.
- **Kovové prekážky.** Rádiová frekvencia neprechádza kovovými prekážkami, ako sú hliníkové obklady. Ak máte kovové obklady, nastavte diaľkový senzor a konzolu tak, aby na seba mierili cez okno, aby ste docielili vzájomnej priamej viditeľnosti.

Nasleduje tabuľka straty príjmu u prenosových médií. Každý „múr“ alebo prekážka znižuje dosah prenosu o mieru uvedenú nižšie.

Materiál	Zníženie sily signálu rádiových frekvencií
Sklo (neupravené)	5-15%
Plasty	10-15%
Drevo	10-40%
Tehly	10-40%
Beton	40-80%
Metal	90-100%

UMIESTNENIE

Ako náhle overíte, že všetky komponenty meteorologickej stanice fungujú, môžu byť umiestnené na svoje stále miesta. Pred trvalou montážou sa uistite, že všetky komponenty správne spolupracujú na svojom vybranom mieste montáže alebo vztýčenia. Ak sa napr. zdá, že existujú problémy s rádiovým prenosom 868 MHz, väčšinou je ich možné odstrániť posunutím miesta montáže.

Umiestnenie

Po overení, že všetky súčasti meteorologickej stanice fungujú, je možné umiestniť na ich trvalé miesto. Ako náhle ich trvalo nainštalujete, uistíte sa, že na zvolenom mieste inštalácie alebo postavenia spolu všetky súčasti riadne fungujú. Ak sa napríklad objavia problémy s rádiovým prenosom 868 MHz, dajú sa väčšinou odstrániť zmenou miesta inštalácie.

REŽIM PROGRAMU

Základňová stanica má k ľahkej obsluhu šesť tlačidiel: tlačidlo **MENU**, tlačidlo **UP/+** (Hore/+), tlačidlo **DOWN/-** (Dole/-), tlačidlo **ENTER** (Potvrdiť), tlačidlo **HISTORY** (História) a tlačidlo **ON/OFF** (Zap./Vyp.).

Poznámka: Pretože predvolené nastavenie je už určené výrobcom, väčšina užívateľov už nemusí vykonávať ďalšie nastavenia a zmeny okrem relatívneho tlaku (pozri ďalej). Zmeny nastavenia sú však ľahko realizovateľné.

Poznámka: Podržaním tlačidla **UP/+** (Hore/+) alebo **DOWN/-** (Dole/-) pri nastavovaní niektorých jednotiek v režime manuálneho nastavenia sa budú čísllice zvyšovať alebo znižovať vo väčších krokoch.

Proces nastavenia je možné kedykoľvek opustiť, a to buď stlačením tlačidla **HISTORY** (História) alebo vyčkaním na automatické ukončenie po 30 sekundách.

Základné nastavenie možno teraz vykonať v nasledujúcom poradí:

Čas



- Stlačením tlačidla **MENU** zvolíte sekciu **TIME** (Čas). Čísllice sekcie Čas začnú blikať. Prejdite do režimu nastavenia kontrastu (úrovne 1 až 8, prednastavená je úroveň 5). Tlačidlami **UP/+** (Hore/+) a **DOWN/-** (Dole/-) nastavte hodnotu.
- Tlačidlom **ENTER** (Potvrdiť) môžete vyberať nasledujúce režimy:
 - Časová zóna
Poznámka: V Európe sa zadáva hodnota 0 pre časovú zónu GMT (Greenwichský stredný čas) + 1, hodnota 1 pre časovú zónu GMT+2 a hodnota -1 pre časovú zónu GMT. Na americkom kontinente sa zadáva -4 pre Atlantickú časovú zónu, -5 pre východnú časovú zónu, -6 pre centrálnu časovú zónu, -7 pre horskú časovú zónu, -8 pre pacifickú časovú zónu, -8 pre aljašskú časovú zónu a -10 pre havajskú časovú zónu.
 - Voľba medzi 12hodinovým a 24hodinovým zobrazením (prednastavené je 12hodinové zobrazenie)
 - Zapnutie / vypnutie letného času (táto funkcia je k dispozícii iba u verzie WWVB, pričom u verzie DCF nie je táto funkcia aktivovaná)
 - Manuálne nastavenie času (hodiny / minúty)

Tlačidlami **UP/+** (Hore/+) a **DOWN/-** (Dole/-) nastavte hodnotu.

Poznámka: Tlačidlom **ON/OFF** nastavte zapnutie alebo vypnutie letného času DST. „DST OFF“ znamená, že funkcia je vypnutá a interné hodiny v reálnom čase sa pri prechode na letný čas a späť automaticky nezmenia. „DST ON“ znamená, že funkcia je zapnutá a interné hodiny v reálnom čase sa automaticky zmenia pri prechode na letný čas a späť. Niektoré miesta sa neriadia letným časom (Arizona a časti Indiany), preto zvolte „DST OFF“.

Dátum

DATE

1. 1.09

- Druhým stlačením tlačidla **MENU** zvolíte sekciu **DATE** (Dátum). Číslice sekcie Dátum začnú blikať. Prejdite do režimu zobrazenia DD-MM-RR / DD-MM-TÝŽDEŇ / Čas alarmu (prednastavený je formát DD-MM-RR). Tlačidlami **UP/+** (Hore/+) a **DOWN/-** (Dole/-) nastavte hodnotu.
- Tlačidlom **ENTER** (Potvrdiť) môžete vyberať nasledujúce režimy, tlačidlami **UP/+** (Hore/+) a **DOWN/-** (Dole/-) môžete nastaviť príslušnú hodnotu:
 - Zvolíte formát DD-MM alebo MM-DD (prednastavený je formát DD-MM)
 - Nastavenie kalendára (rok/mesiac/deň)
 - Nastavenie alarmu (hodiny/minúty). Tlačidlom ON/OFF nastavte zapnutie alebo vypnutie alarmu. Ak je alarm aktivovaný, zobrazí sa na displeji symbol , ktorý znamená, že funkcia alarmu je aktívna.

Poznámka: Ako náhle nastanú podmienky nastavené pre alarm počasia, bude príslušný alarm znieť po dobu 120 sekúnd. Začne blikať príslušná hodnota „HI AL“ (výstraha maxima) alebo LO AL „(výstraha minima) a symbol alarmu, dokiaľ stav počasia nebude zodpovedať úrovni nastavenej užívateľom. Zvuk alarmu vypnete stlačením ľubovoľného tlačidla.

Vietor

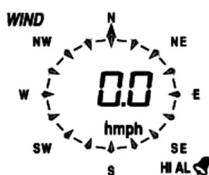

- Tretím stlačením tlačidla **MENU** zvolíte sekciu **WIND** (Vietor). Číslice sekcie Vietor začnú blikať. Prejdite do režimu zobrazenia priemernej rýchlosti vetra / poryvov (prednastavená je priemerná rýchlosť vetra). Tlačidlami **UP/+** (Hore/+) a **DOWN/-** (Dole/-) zvolíte typ zobrazenia.
- Tlačidlom **ENTER** môžete vyberať nasledujúce režimy, tlačidlami **UP/+** (Hore/+) a **DOWN/-** (Dole/-) môžete nastaviť zobrazenie alebo hodnotu:
 - Zvolíte nastavenie jednotky rýchlosti vetra medzi km/h, mp/h (míle za hodinu), m/s, uzly a BFT (prednastavené je mph).
 - Nastavenie alarmovej výstrahy maximálnej rýchlosti vetra
 - Nastavenie alarmovej výstrahy smeru vetra
 - Resetovanie maximálnej hodnoty rýchlosti vetra. Ak blikajú zároveň hodnota rýchlosti vetra a ikona MAX, podržte tlačidlo ENTER po dobu 3 sekúnd. Maximálna hodnota sa resetuje na aktuálnu hodnotu.

Poznámka: Tlačidlom **ON/OFF** nastavte zapnutie alebo vypnutie alarmu. Ak je alarm aktivovaný, zobrazí sa na displeji symbol , ktorý znamená, že funkcia alarmu je aktívna.

Zrážky

RAIN 1h



0.0 mm

- Štvrtým stlačením tlačidla **MENU** zvolíte sekciu RAIN (Zrážky). Číslice sekcie Zrážky začnú blikať. Prejdite do režimu zobrazenia zrážok (1 hod., 24 hod., týždeň, mesiac a celkový úhrn zrážok; prednastavená je 1 hod.). Tlačidlami **UP/+** (Hore/+) a **DOWN/-** (Dole/-) zvolíte druh zobrazenia.
- Tlačidlom **ENTER** môžete vyberať nasledujúce režimy, tlačidlami **UP/+** (Hore/+) a **DOWN/-** (Dole/-) môžete nastaviť zobrazenie alebo hodnotu:

- Zvoľte nastavenie jednotky množstva zrážok medzi mm a palcami (prednastavené sú mm).
- Nastavenie alarmovej výstrahy maximálneho množstva zrážok. Tlačidlom **ON/OFF** nastavte zapnutie alebo vypnutie alarmu. Ak je alarm aktivovaný, zobrazí sa na displeji symbol  , ktorý znamená, že funkcia alarmu je aktívna.
- Resetovanie maximálnej hodnoty množstva zrážok. Pokiaľ blikajú zároveň hodnota zrážok a ikona MAX, podržte tlačidlo **ENTER** po dobu 3 sekúnd. Maximálna hodnota množstva zrážok sa resetuje na aktuálnu hodnotu.
- Vymazanie celkového množstva zrážok. Pokiaľ blikajú zároveň hodnota celkového úhrnu zrážok a slovo CLEAR (Vymazať), podržte tlačidlo **ENTER** po dobu 3 sekúnd. Celková hodnota sa vynuluje. Hodnoty zrážok za 1 hod., 24 hod., týždeň a mesiac sa tiež automaticky vynulujú.

Tlak



- Piatym stlačením tlačidla **MENU** zvoľte sekciu PRESSURE (Tlak). Číslice sekcie Tlak začnú blikáť. Prejdite do režimu zobrazenia zrážok (relatívny a absolútny tlak; prednastavený je absolútny tlak). Tlačidlami **UP/+** (Hore/+) a **DOWN/-** (Dole/-) zvoľte druh zobrazenia.
- Tlačidlom **ENTER** môžete vyberať nasledujúce režimy, tlačidlami **UP/+** (Hore/+) a **DOWN/-** (Dole/-) môžete nastaviť zobrazenie alebo hodnotu:
 - Zvoľte jednotku tlaku medzi hPa, mmHg a inHg (prednastavené je hPa).
 - Nastavenie relatívneho tlaku (ak ste zvolili nastavenie absolútneho tlaku, tento krok preskočte).
 - Nastavenie alarmovej výstrahy maximálneho tlaku. Tlačidlom ON/OFF nastavte zapnutie alebo vypnutie alarmu. Ak je alarm aktivovaný, zobrazí sa na displeji symbol  , ktorý znamená, že funkcia alarmu je aktívna.
 - Nastavenie alarmovej výstrahy minimálnej tlaku. Tlačidlom ON/OFF nastavte zapnutie alebo vypnutie alarmu. Ak je alarm aktivovaný, zobrazí sa na displeji symbol  , ktorý znamená, že funkcia alarmu je aktívna.
 - Resetovanie maximálnej hodnoty tlaku. Ak blikajú zároveň hodnota tlaku a ikona MAX, podržte tlačidlo **ENTER** po dobu 3 sekúnd. Maximálna hodnota tlaku sa resetuje na aktuálnu hodnotu.
 - Resetovanie minimálnej hodnoty tlaku. Ak blikajú zároveň hodnota tlaku a ikona MIN, podržte tlačidlo **ENTER** po dobu 3 sekúnd. Minimálna hodnota tlaku sa resetuje na aktuálnu hodnotu.

Sípcový graf histórie tlaku

Šiestym stlačením tlačidla **MENU** zvoľte sekciu PRESS HISTORY (História tlaku). Číslice sekcie História tlaku začnú blikáť. Tlačidlami **UP/+** (Hore/+) a **DOWN/-** (Dole/-) zvoľte časovú os stípcového grafu pre históriu tlaku, a to medzi 12-hodinovou a 24-hodinovou stupnicou.

Tendencia predpovede počasia

TENDENCIA



- Siedmym stlačením tlačidla **MENU** zvolíte sekciu TENDENCY (Tendencia). Číslice sekcie Tendencia začnú blikať. Prejdite do režimu zobrazenia tendencie predpovede počasia (ikony SLNEČNO, oblačno, zatiahnuté, DÁŽĎ / sneženie). Tlačidlami **UP/+** (Hore/+) a **DOWN/-** (Dole/-) zvolíte typ zobrazenia.
- Tlačidlom **ENTER** môžete vyberať nasledujúce režimy, tlačidlami **UP/+** (Hore/+) a **DOWN/-** (Dole/-) môžete nastaviť zobrazenie alebo hodnotu:
 - Nastavenie prahu tlaku od 2 - 4 hPa (prednastavené je 2 hPa)
 - Nastavenie prahu búrky od 3 - 9 hPa (prednastavené je 4 hPa)

Poznámky k nastaveniu citlivosti tlaku pre predpoveď počasia:



Prah tlaku je možné nastaviť tak, aby vyhovoval požiadavkám užívateľa pre predpoveď počasia, a to od 2 do 4 hPa (prednastavené je 2 hPa). V oblastiach, kde dochádza k častým zmenám tlaku vzduchu, je nutné nastaviť hPa na vyššiu hodnotu v porovnaní s oblasťami, kde je tlak vzduchu stabilný. Napríklad ak zvolíme hodnotu 4 hPa, potom musí dôjsť k poklesu alebo nárastu tlaku vzduchu o najmenej 4 hPa, aby sa zmenili ikony predpovede počasia.

Poznámky k nastaveniu prahu búrky

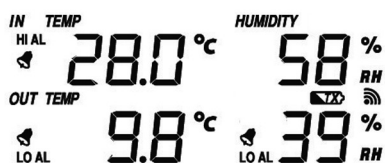

Prah búrky znamená, že ikony počasia (dážď a oblačno) začnú blikať, čo signalizuje výraznú zmenu tlaku znamenajúcu búrku. Podobne ako v prípade nastavenia všeobecnej citlivosti tlaku je možné nastaviť prah citlivosti pre búrku od 3 do 9 hPa (prednastavené je 4 hPa). Ak dôjde k poklesu cez prah tlaku počas 3 hodín, aktivuje sa predpoveď búrky. Oblaky s ikonou dažďa a šípky tendencie budú po dobu 3 hodín blikať a signalizovať tak, že bola aktivovaná funkcia varovanie pred búrkou.

Teplota v interiéri





- Ôsmym stlačením tlačidla **MENU** zvolíte sekciu INDOOR TEMPERATURE (Teplota v interiéri). Číslice sekcie Teplota v interiéri začnú blikať. Prejdite do režimu jednotky teploty a tlačidlami **UP/+** (Hore/+) a **DOWN/-** (Dole/-) zvolíte jednotku teploty medzi °C a °F.
- Tlačidlom **ENTER** môžete vyberať nasledujúce režimy:
 - Nastavenie varovného alarmu maximálnej teploty v interiéri. Tlačidlom **ON/OFF** alarm zapnite alebo vypnite. Ak je alarm aktivovaný, zobrazí sa na displeji symbol , ktorý znamená, že funkcia alarmu je aktívna.
 - Nastavenie varovného alarmu minimálnej teploty v interiéri. Tlačidlom **ON/OFF** alarm zapnite alebo vypnite. Ak je alarm aktivovaný, zobrazí sa na displeji symbol , ktorý znamená, že funkcia alarmu je aktívna.
 - Resetovanie hodnoty maximálnej teploty v interiéri. Ak blikajú zároveň hodnota teploty v interiéri a ikona MAX, podržte tlačidlo **ENTER** po dobu 3 sekúnd. Maximálna hodnota teploty v interiéri sa resetuje na aktuálnu hodnotu.
 - Resetovanie hodnoty minimálnej teploty v interiéri. Ak blikajú zároveň hodnota teploty v interiéri a ikona MIN, podržte tlačidlo **ENTER** po dobu 3 sekúnd. Minimálna hodnota teploty v interiéri sa resetuje na aktuálnu hodnotu.

Vlhkosť v interiéri

- Deviatym stlačením tlačidla **MENU** zvolíte sekciu INDOOR HUMIDITY (Vlhkosť v interiéri). Číslice sekcie Vlhkosť v interiéri začnú blikať. Prejdite do režimu nastavenia varovného alarmu maximálnej vlhkosti v interiéri, tlačidlom **ON/OFF** alarm zapnite alebo vypnite. Ak je alarm aktivovaný, zobrazí sa na displeji symbol , ktorý znamená, že funkcia alarmu je aktívna.
- Tlačidlom **ENTER** môžete vyberať nasledujúce režimy:
 - Nastavenie varovného alarmu minimálnej vlhkosti v interiéri. Tlačidlom **ON/OFF** alarm zapnite alebo vypnite. Ak je alarm aktivovaný, zobrazí sa na displeji symbol , ktorý znamená, že funkcia alarmu je aktívna.
 - Resetovanie hodnoty maximálnej vlhkosti v interiéri. Ak blikajú zároveň hodnota vlhkosti v interiéri a ikona MAX, podržte tlačidlo **ENTER** po dobu 3 sekúnd. Maximálna hodnota vlhkosti v interiéri sa resetuje na aktuálnu hodnotu.
 - Resetovanie hodnoty minimálnej vlhkosti v interiéri. Ak blikajú zároveň hodnota vlhkosti v interiéri a ikona MIN, podržte tlačidlo **ENTER** po dobu 3 sekúnd. Minimálna hodnota vlhkosti v interiéri sa resetuje na aktuálnu hodnotu.

Vonkajšia teplota

- Desiatym stlačením tlačidla **MENU** zvolíte sekciu OUTDOOR TEMPERATURE (Vonkajšia teplota). Číslice sekcie Vonkajšia teplota začnú blikať. Prejdite do režimu zobrazenia vonkajšej teploty a tlačidlami **UP/+** (Hore/+) a **DOWN/-** (Dole/-) zvolíte zobrazenie vonkajšej teploty medzi Vonkajšou teplotou, pocitovou teplotou a rosným bodom.
- Tlačidlom **ENTER** môžete vyberať nasledujúce režimy:
 - Zobrazenie jednotky teploty. Tlačidlami **UP/+** (Hore/+) a **DOWN/-** (Dole/-) zvolíte jednotku teploty medzi °C a °F.
 - Nastavenie varovného alarmu maximálnej vonkajšej teploty. Tlačidlom **ON/OFF** alarm zapnite alebo vypnite. Ak je alarm aktivovaný, zobrazí sa na displeji symbol , ktorý znamená, že funkcia alarmu je aktívna.
 - Nastavenie varovného alarmu minimálnej vonkajšej teploty. Tlačidlom **ON/OFF** alarm zapnite alebo vypnite. Ak je alarm aktivovaný, zobrazí sa na displeji symbol , ktorý znamená, že funkcia alarmu je aktívna.
 - Resetovanie hodnoty maximálnej vonkajšej teploty. Ak blikajú zároveň hodnota vonkajšej teploty a ikona MAX, podržte tlačidlo **ENTER** po dobu 3 sekúnd. Maximálna hodnota vonkajšej teploty sa resetuje na aktuálnu hodnotu.
 - Resetovanie hodnoty minimálnej vonkajšej teploty. Ak blikajú zároveň hodnota vonkajšej teploty a ikona MIN, podržte tlačidlo **ENTER** po dobu 3 sekúnd. Minimálna hodnota vonkajšej teploty sa resetuje na aktuálnu hodnotu.

Vonkajšia vlhkosť

- Jedenástym stlačením tlačidla **MENU** zvolíte sekciu OUTDOOR HUMIDITY (Vonkajšia vlhkosť).
- Postupy a nastavenie sú podobné tým, ktoré sú popísané v časti Vlhkosť v interiéri.

Režimy pamäte

- 1) Stlačením tlačidla HISTORY aktivujete displej prepínanie histórie dat. Tlačidlom **DOWN/-** (Dole/-) sa môžete posúvať smerom dopredu a prezerať si skoršie údaje histórie počasia spolu s časovou značkou. Tlačidlom **UP/+** (Hore/+) si môžete prezerať neskoršie údaje histórie počasia (interval ukladania údajov histórie je možné meniť iba pomocou počítačového softvéru, ktorý je dodávaný s týmto produktom; prednastaveným intervalom ukladania historických údajov je 30 minút pred odoslaním).

- 2) Opätovné stisknutie tlačítka ENTER spustí postup pro vymazání paměti: na displeji se rozblíká slovo „CLEAR“ (Mazání). Podržím tlačítka ENTER po dobu 3 vteřin vymažete paměť.

Resetovanie na pôvodné nastavenie z výroby

V režime normálneho zobrazenia môžete stisnutím tlačidla **UP/+** (Hore/+) po dobu 20 sekúnd resetovať všetky nastavenia na pôvodné nastavenie výrobcu.

ÚDRŽBA

Vyčistite zrážkomer raz za 3 mesiace. Otočte lievikom proti smeru hodinových ručičiek a zdvihnite ho, aby ste odkryli mechanizmus meradla, a očistite ho vlhkou handričkou. Odstráňte všetky nečistoty, zvyšky a hmyz. Ak je problém s napadnutím hmyzom, ľahko zostavu postriekajte insekticídom.

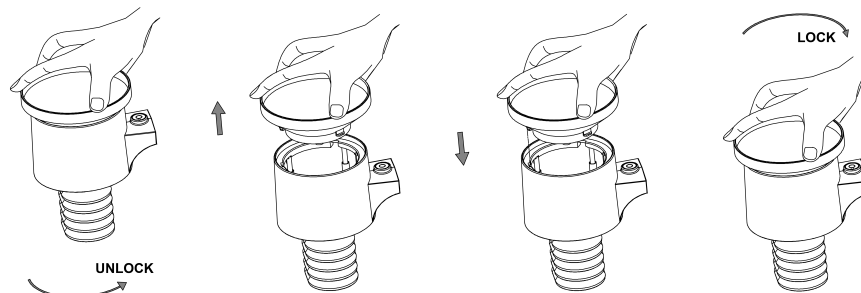

Solárny panel čistite každé 3 mesiace navlhčenou handričkou.

Vymieňajte batérie každé 1-2 roky. Ak ponecháte batérie príliš dlho, môžu z dôvodu pôsobenia prostredia vytečť. V náročnom prostredí kontrolujte batérie každé 3 mesiace (pri čistení solárneho panelu).

Pri výmene batérií aplikujte na svorky batérií antikoróznou zmes, ktorá je k dostaniu na Amazonu a vo väčšine železiarstiev.

Pri snežení postriekajte hornú časť meteorologickej stanice silikónovým sprejom proti námraze, aby ste zabránili hromadeniu snehu.

PRIPOJENIE K POČÍTAČU

Ako dôležitú prídavnú funkciu k displeju umožňuje meteorologická stanica odpočet všetkých nameraných a zobrazených údajov o čase a počasí vo forme kompletných súborov historických údajov na počítači.

Ukladanie dát

Za účelom uchovania kompletnej histórie počasia umožňuje základňová stanica interné uloženie až 4080 kompletných sad údajov o počasí s časom a dátumom. Ak dôjde k prerušeniu napájania, základňová stanica stratí všetky údaje o počasí. V prípade, že sa kapacita pamäte meteorologickej stanice vyčerpá, najstaršie uložené dátové sady sa prepíšu novými.

Vyvolanie údajov

Určité údaje o počasí alebo hodnoty nastavení možno odčítať, spracovávať a zobrazovať pomocou počítača. Tiež nastavenie intervalov ukladania dátových sad od 5 do 240 minút možno vykonať pomocou počítača.

Pripojenie a software

Pripojenie medzi meteorologickou stanicou a počítačom zabezpečuje priložený kábel USB. Softvér EasyWeather možno stiahnuť z <http://download.ecowitt.net/down/softwave?n=Easyweather>

Musí byť inštalovaný na počítač. Tento softvér umožňuje zobrazenie všetkých aktuálnych údajov o počasí s grafickými symbolmi. Umožňuje tiež zobrazenie, ukladanie a tlač histórie údajových sád. Táto funkcia je užitočná, ak interná pamäť displeja prekročí maximálne množstvo 4080 údajových sád.

Inštalácia počítačového softwaru

Inštalácia softwaru je veľmi jednoduchá: dvakrát kliknite na súbor setup.exe a riadte sa zobrazenými pokynmi. Uistite sa, že program beží pod účtom správcu vášho počítača na platforme Windows. Inak je možné, že grafika nebude fungovať, ak bude potrebné zobraziť v režime grafického zobrazenia všetky historické údaje.

Ak program spúšťate po prvýkrát, zobrazí sa v table aktuálne počasie. Program ukáže súvisiace informácie týkajúce sa načítania všetkých historických údajov do počítača. Majte však, prosím, na pamäti, že je potrebné stiahnuť veľký objem dát a bude trvať niekoľko minút, kým bude systém reagovať na vaše nastavenia. Inak sa zobrazí chybové hlásenie „Read weather data fail“ (Načítanie údajov o počasí sa nepodarilo), pretože port USB práve načíta dáta z pamäte a systém nie je schopný reagovať na ďalšie zadávané úlohy.

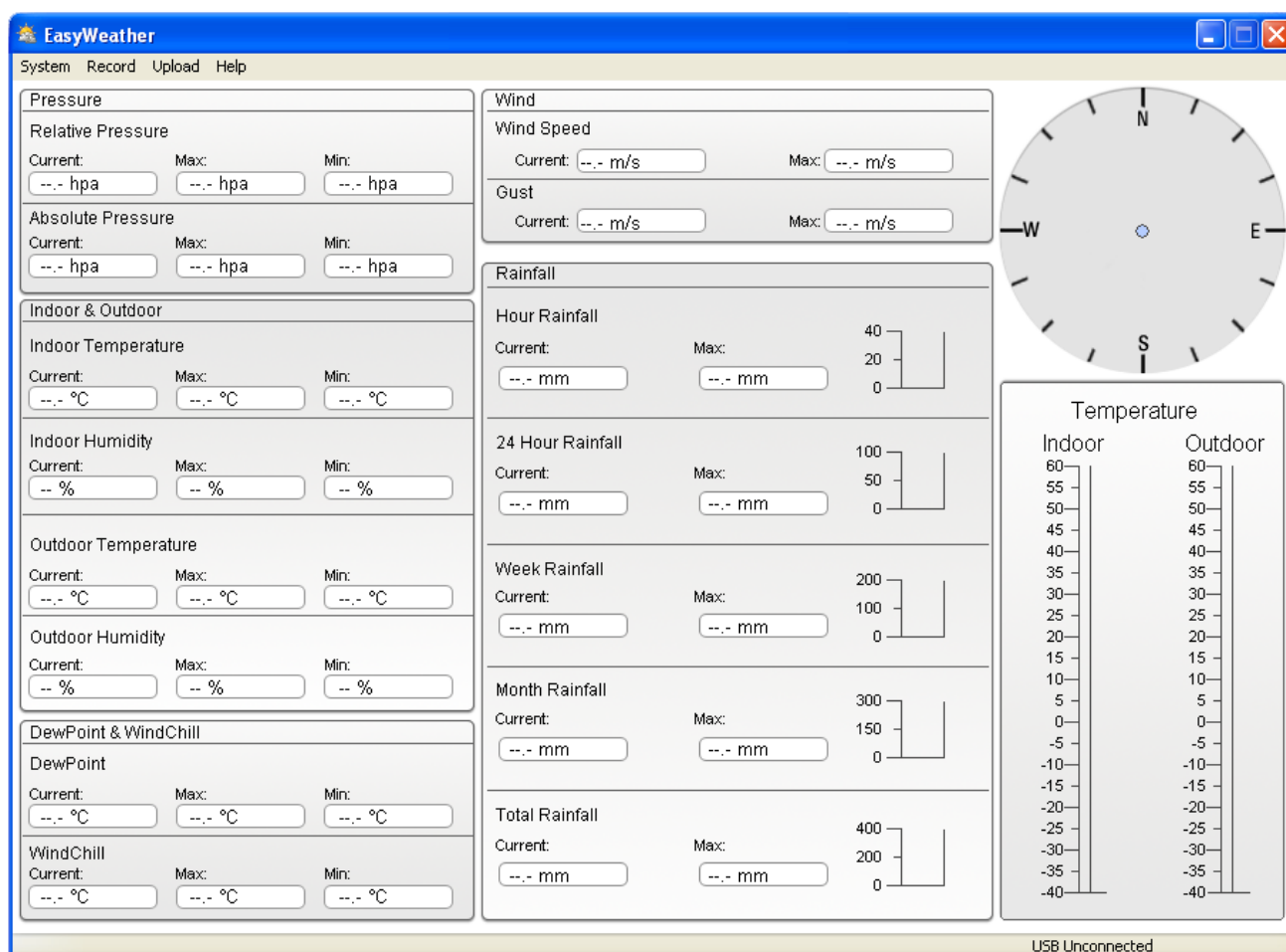

Ak je pamäť plná, bude trvať asi dve minúty, než sa načítajú všetky historické údaje do počítača, a ďalšie dve minúty bude trvať spracovanie všetkých historických údajov ku grafickému zobrazeniu. Ďalší podrobný užívateľský manuál pre počítačový softvér je k dispozícii v ponuke pomocníka.

Technické špecifikácie

Vonkajšie údaje

Prenosová vzdialenosť v otvorenom priestore:	100 m (300 stop)
Frekvencia:	868,34 MHz; E.i.r.p. -5,91dBm
Teplotný rozsah:	-40°C až +65°C (-40°F až +149°F)
Presnosť:	+/- 1°C
Rozlíšenie:	0,1 °C
Merateľný rozsah relatívnej vlhkosti:	10 % až 99 %
Presnosť:	+/- 5°C
Zobrazenie množstva zrážok:	0 – 9999 mm (pokiaľ je mimo rozsah, zobrazí sa ---)
Presnosť:	+/- 10 %
Rozlíšenie:	0,3 mm (ak je množstvo zrážok < 1000 mm) 1 mm (ak je množstvo zrážok > 1000 mm)
Rýchlosť vetra:	0 – 160 km/h (0 – 100 míľ/hod) (pokiaľ je mimo rozsah, zobrazí sa ---)
Presnosť:	+/- 1 m/s (rýchlosť vetra < 10 m/s) +/- 10 % (rýchlosť vetra > 10 m/s)
Interval merania senzoru teploty a vlhkosti:	48 sekúnd
Úroveň vodovzdornosti:	IPX3

Interiérové údaje

Interval merania tlaku / teploty:	48 sekúnd
Rozsah teploty v interiéri:	0°C až +50 °C (32 °F až +122 °F) (pokiaľ je mimo rozsah zobrazí sa ---)
Rozlíšenie:	0,1 °C
Merateľný rozsah relatívnej vlhkosti:	10 % až 99 %
Rozlíšenie:	1 %
Merateľný rozsah tlaku vzduchu:	300 – 1100 hPa (8,85 – 32,5 inHg)
Presnosť:	+/- 3 hPa pod 700 – 1100 hPa
Rozlíšenie:	0,1 hPa (0,01 inHg)
Trvanie alarmu:	120 sekúnd

Spotreba energie

Základňová stanica:	2 x alkalické batérie 1,5V LR6 typu AA
Diaľkový senzor:	2 x alkalické batérie 1,5V LR6 typu AA
Životnosť batérií:	minimálne 12 mesiacov pre základňovú stanicu minimálne 24 mesiacov pre senzor teploty a vlhkosti

Poznámka: Ak je vonkajšia teplota nižšia ako -20 °C, uistite sa, že používate vhodný typ batérií, aby ste zaistili, že zariadenie bude mať dostatok energie na udržiavanie správnej funkčnosti. Bežné alkalické batérie sa nemôžu používať, pretože v prípade poklesu vonkajšej teploty pod -20 °C sa schopnosť batérie dodávať energiu významne znižuje. V prípade teploty mimo teplotný rozsah 10 - 35 °C sa môže indikátor slabej batérie vysielajúca prejavovať neštandardne, aj keď vymeníte batérie za nové, pretože hraničný bod nízkeho napätia sa zvýši spolu s poklesom teploty pod 10 °C. V takom prípade nie je potrebné batérie vysielacej jednotky meniť. Indikátor slabej batérie začne fungovať normálne, ako náhle vonkajšia teplota dosiahne hodnoty v intervale 10 až 35 °C.

Táto príručka môže obsahovať chyby a tlačové chyby. Informácie v tejto príručke sa pravidelne kontrolujú a v nasledujúcom vydaní sa vykonávajú opravy. Nepreberáme zodpovednosť za technické chyby ani tlačové chyby ani za ich následky. Všetky ochranné známky sú uznané.

UŽÍVATEĽSKÝ MANUÁL PRE POČÍTAČOVÝ SOFTWARE EASYWEATHER

1.0 VŠEOBECNÉ INFORMÁCIE

Táto meteorologická stanica je vysoko kvalitným systémom pre sledovanie počasia, ktorý zisťuje, zobrazuje a zaznamenáva údaje zo senzorov v interiéri i exteriéri. Okrem interne meraných hodnôt pre teplotu v interiéri, vlhkosť a tlak vzduchu v interiéri, zbiera vonkajší senzor údaje o teplote a vlhkosti, vetra a zrážkach. Tieto jednotky fungujú na základe bezdrôtového prenosu na základňovú stanicu.

Po inštalácii programu „EasyWeather“ na tomto CD-ROM bude môcť váš počítač zobrazovať všetky interné údaje aj údaje o počasí zo základňovej stanice získané z externých senzorov. Pre sprevádzkovanie použijete priložený kábel USB a pripojte základňovú stanicu k počítaču. Od tohto okamihu môžete sledovať aktuálne a historické informácie o počasí a mať ich po ruke.

2.0 SYSTÉMOVÉ POŽIADAVKY

K inštalácii programu „EasyWeather“ na váš počítač je treba splniť nasledujúce minimálne požiadavky:

Operačný systém: Windows NT4 (Service Pack \geq 6a), Windows 2000, Windows XP, Windows Vista, Windows7, MAC OS.

Internet Explorer 6.0 alebo vyšší

Processor: Pentium III 500 MHz alebo vyšší

Pamäť: minimálne 128 MB, odporúčané 256 MB

Mechanika CD-ROM

Stanica základne a počítač musia byť prepojené káblom USB.

3.0 INŠTALÁCIA SOFTWARE „EASYWEATHER“

Najskôr je potrebné základňovú stanicu a vonkajšie senzory prepojiť a skontrolovať ich správnu funkčnosť (pre nastavenie meteorologickej stanice pozri **Návod na použitie pre meteorologické stanice s dotykovou obrazovkou**). Po úspešnej kontrole nainštalujete softvér „EasyWeather“ takto:

- 1) Zapnite počítač, stiahnite si software Easyweather z <http://download.ecowitt.net/down/software?n=Easyweather>
- 2) Kliknite dvakrát na „Setup.exe“.
- 3) Zvoľte jazyk procesu inštalácie a kliknite na Next (Ďalší).
- 4) Kliknite na Next a software sa automaticky nainštaluje.
- 5) Kliknutím na OK proces inštalácie dokončíte.
- 6) V ponuke „Start – Všetky programy – EasyWeather“ dvakrát kliknite na ikonu „EasyWeather“, čím aplikáciu spustíte.

Poznámka: Pre grafickú funkciu je nutné, aby bol software inštalovaný pod účtom správcu. Pokiaľ bude nainštalovaný pod obmedzenými účtami užívateľov, môže sa stať, že grafická funkcia softwaru nebude správne pracovať.

SPUŠTENIE PROGRAMU EASYWEATHER VO WINDOWS 7

Majte prosím na vedomí, že koncový užívateľ by mal spustiť program EasyWeather vo Windows 7 ako správca:

- 1) Kliknite na ikonu „Start“.
- 2) Najdite program EasyWeather a kliknite na neho prvým tlačidlom myši.
- 3) Kliknite na „Spustiť ako správca“.

4.0 ZÁKLADNÍ NASTAVENÍ SOFTWARE „EASYWEATHER“ (Win / MAC)

Software

Po spustení programu „EasyWeather.exe“ sa na počítačovej obrazovke objaví nasledujúce hlavné okno:

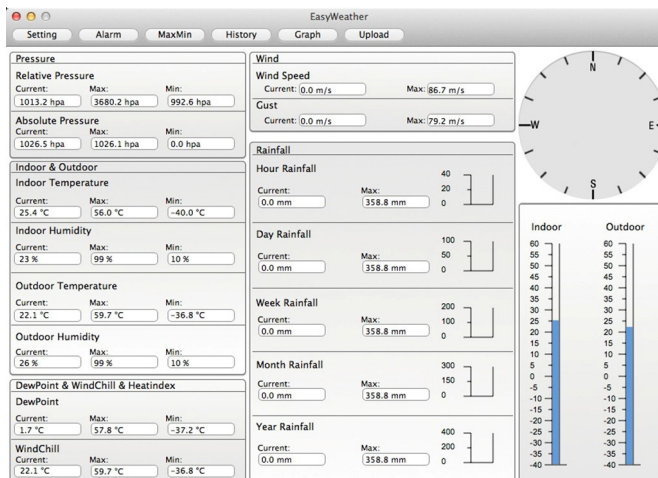
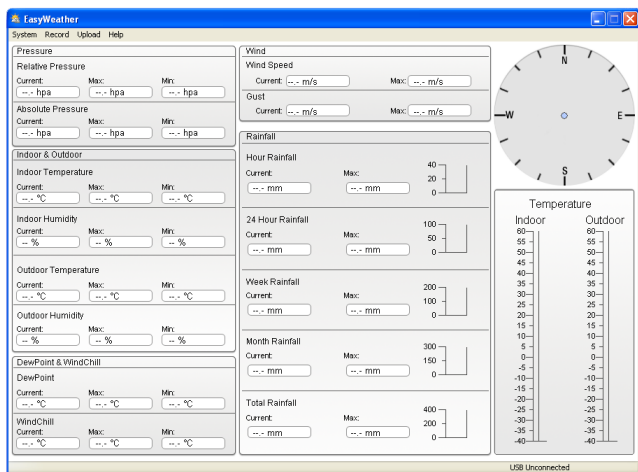

Všetky nastavenia základňovej stanice sa prenesú do počítačového software, len čo vykonáte nastavenia stanice základne. Nie je potom potrebné robiť žiadne zmeny nastavení počítačového software. Avšak aj napriek tomu môžete ľahko vykonať zmeny nastavenia v počítači a pr viesť ich do stanice základne (zmena nastavenia sa prejaví pri uplynutí nasledujúcej celej minúty v stanici základne).

Ak je základňová stanica pripojená k počítaču, zobrazí sa ikona **USB Connected**. Ak nie je pripojená žiadna základňová stanica, zobrazí sa **USB Unconnected**.

Setting: zobrazenie a nastavenie konfigurácie systému.

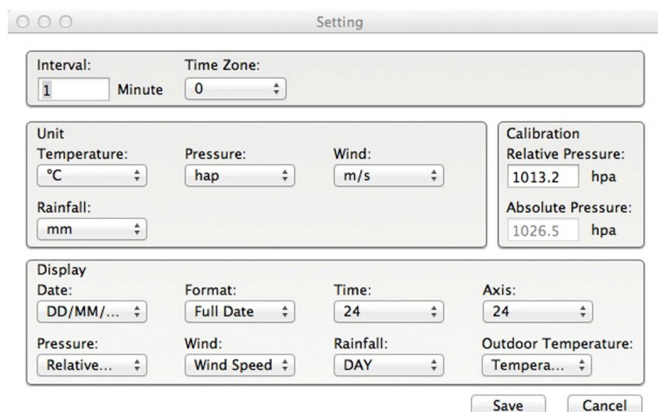
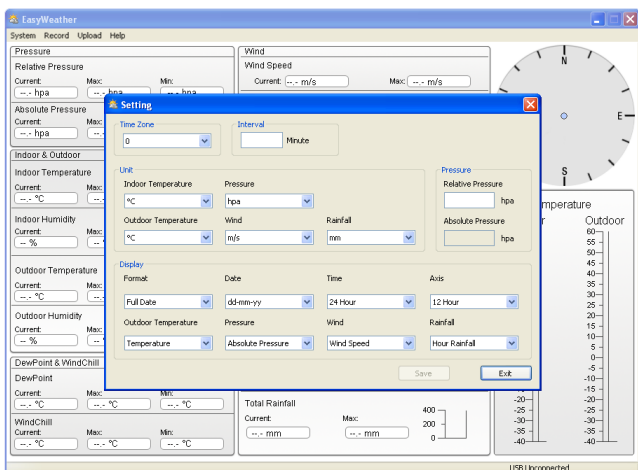

Táto sekcia sa používa na nastavenie zobrazenia počítačového software, jednotiek stanice základne a zapnutie či vypnutie príslušnej funkcie výstražného alarmu. Ako náhle vykonáte voľbu, stlačte tlačidlo Save (Uložiť), čím sa zmeny stanú účinnými.

Alarm: zobrazenie a nastavenie hodnoty systémového alarmu.

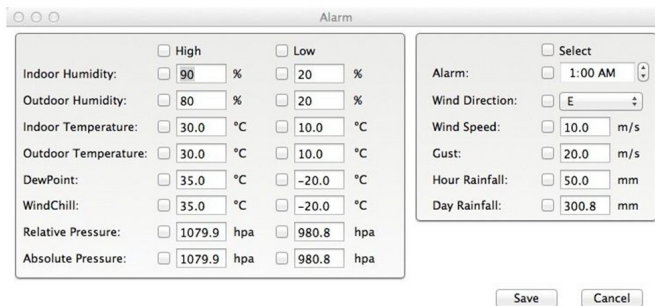
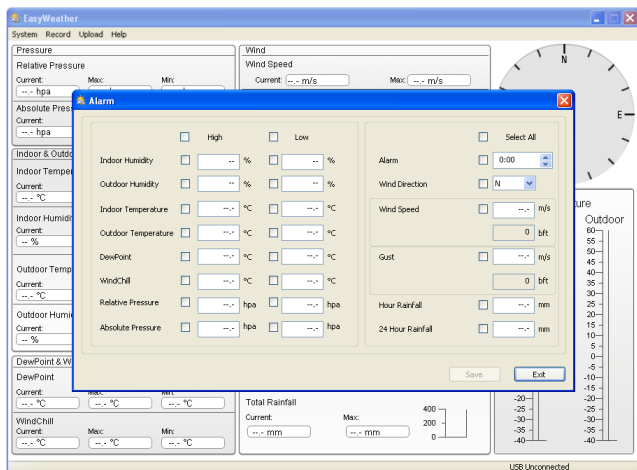

Táto sekcia sa používa na nastavenie požadovaného času a maximálnej alebo minimálnej hodnoty alarmu pre jednotku stanice základne. Ako náhle vykonáte voľbu, stlačte tlačidlo Save (Uložiť), čím sa zmeny stanú účinnými. Ak zmeny nechcete vykonať, stlačte tlačidlo Cancel (Zrušiť) a zmeny sa neuložia.

Max/Min: zobrazenie minimálnej a maximálnej zaznamenanej hodnoty

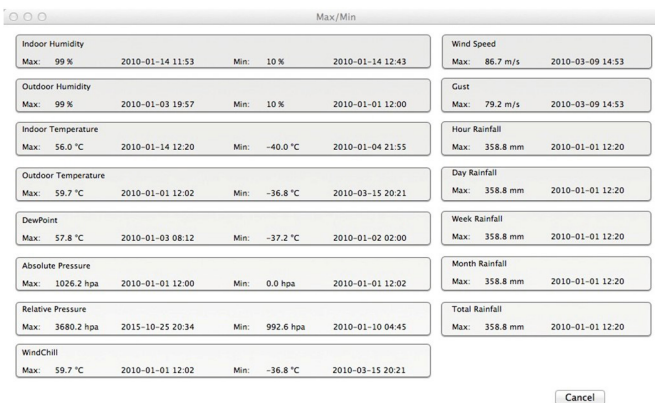
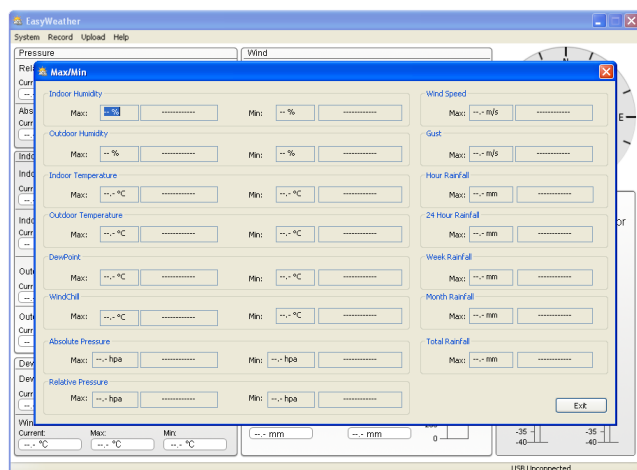

Táto sekcia sa používa na zobrazenie zaznamenanej minimálnej a maximálnej hodnoty alarmu s časovou značkou. Resetovanie maxima a minima možno vykonať len pomocou tlačidiel na stanici základne.

History: zobrazenie zoznamu historických údajov

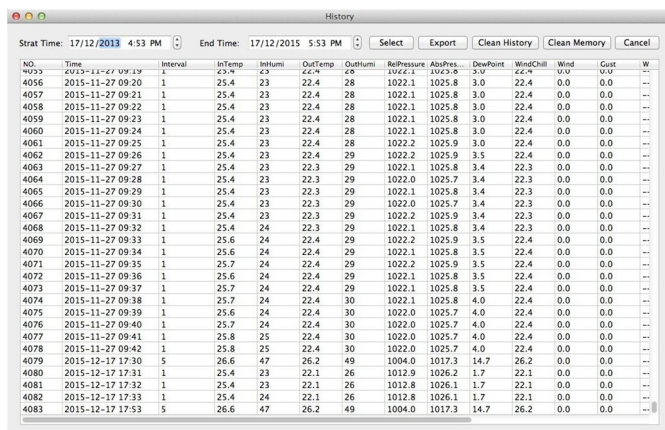
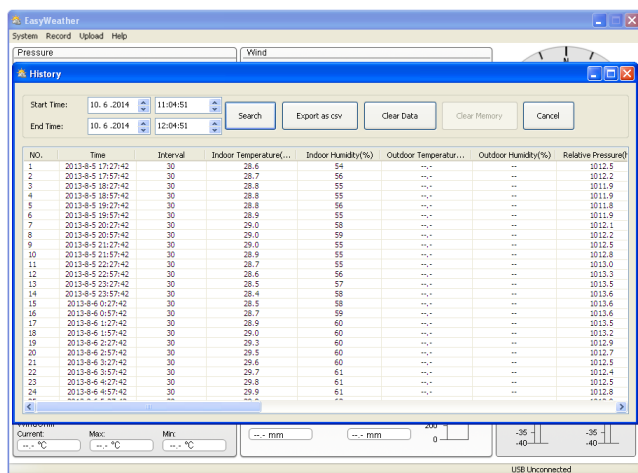

Táto sekcia sa používa na zobrazenie zaznamenaných historických údajov v tabuľkovom procesore. Ak chcete vidieť všetky historické údaje v požadovanom časovom období, zvolíte jeho dĺžku a stlačením tlačidla Search (Vyhľadať) znovu načítajte historické údaje. Pomocou tlačidla Export môžete exportovať vybrané historické údaje do súboru textového formátu pre účely iných aplikácií.

Ak chcete spustiť nový záznam histórie počasia, vymažte databázu stlačením tlačidla „Clear Data“ (Vymazať dáta). Všetky historické údaje o počasi sa vymažú (ak si chcete pred vymazaním všetkých údajov o počasi ponechať záložný historický súbor, môžete skopírovať súbor „EasyWeather.dat“ do iného priečinka alebo stačí súbor „EasyWeather.dat“ premenovať, napríklad na „7_január“ pre neskoršie použitie).

Graph: zobrazenie historických údajov v režimu grafu

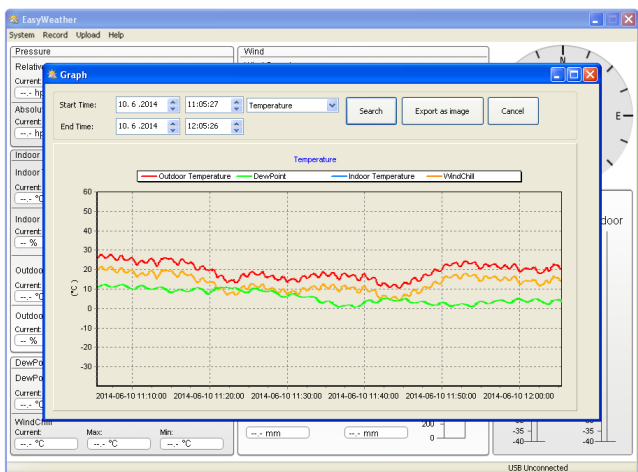

V tejto sekcii si môžete zobrazit historické údaje vynesené do podoby grafu s cieľom ľahšieho pozorovania. Ak chcete zobrazit viac podrobností, stačí pomocou myši vybrať požadovanú oblasť a displej sa automaticky obnoví v podrobnejšom meradle:

Čo robiť, pokiaľ grafické zobrazenie nefunguje (Win)

Ide o najčastejšie sa vyskytujúce problém s týmto software. Aby funkcia grafu bola správna, vykonajte prosím nasledujúce kroky:

- 1) Nájdite zložku, kde sa nachádza súbor „EasyWeather.exe“.
- 2) Pomocou editačného programu Wordpad alebo Notepad vytvorte názov súboru „reg_graph.bat“
- 3) Napíšte „regsvr32 easyweather.ocx“ a uložte súbor reg_graph.bat
- 4) Dvakrát kliknite na súbor „reg_graph.bat“. Mal by sa tak znovu zaregistrovať ovládač grafiky. Pokiaľ bude registrácia úspešná, zobrazí sa nasledovné okno:

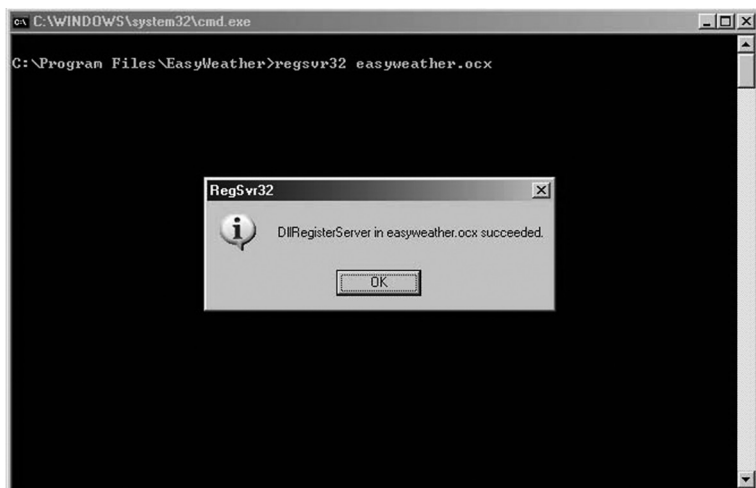

Osobitné upozornenia týkajúce sa synchronizácie medzi počítačom a stanicou:

Počítačový software si vytvoril vlastnú časovú os pomocou značkovača časového intervalu z historických údajov stanice základne. Počítačový software automaticky synchronizuje údaje o počasí s vypočítanou časovou značkou. Tak môže mať súbor s historickými údajmi odlišný čas, ak nie je čas počítača a čas základňovej stanice rovnaký. Aby bola časová os správna, nezabudnite nastaviť rovnaký čas počítača a stanice základne. Potom sa nemôže stať, že údaje o počasí budú zmeškané alebo prepísané. Ak dôjde k vymazaniu pamäti historických údajov o počasí na stanici základne manuálnym nastavením, potom budú historické údaje o počasí od posledného načítania trvalo stratené.

Nezabudnite pravidelne sťahovať historické údaje o počasí do počítača predtým, než dôjde k zaplneniu pamäte (ikona pamäte na LCD displeji bude ukazovať 100% zaplnenia pamäte).

Pokiaľ dôjde k resetovaniu množstvo zrážok na základňovej stanici, bude existovať rozdiel medzi hodnotou celkového množstva zrážok uvedenou na počítači a na stanici základne.

PRÁVNA DOLOŽKA

- Vyhradzuje si právo vymazať alebo zmeniť akékoľvek zobrazenie, ktoré bude zámerne i neúmyselne uložené na server užívateľom meteorologickej stanice s dotykovou obrazovkou a softvérových produktov EasyWeather.
- Softvérové produkty EasyWeather sú chránené zákonmi o autorskom práve a medzinárodnými zmluvami o autorskom práve a tiež ďalšími zákonmi a medzinárodnými zmluvami o duševnom vlastníctve.
- Nie je dovolené kopírovať tlačené materiály sprevádzajúce produkt.

VÝROBCA SI VYHRADZUJE PRÁVO NA ZMENU TECHNICKEJ ŠPECIFIKÁCIE VÝROBKU.

Informácie o výrobku a servisnej sieti nájdete na internetovej adrese www.hyundai-electronics.sk



NEBEZPEČENSTVO UDUSENIA. PE VRECKO ODKLADAJTE MIMO DOSAHU DETÍ. VRECKO NIE JE NA HRANIE. NEPOUŽÍVAJTE TOTO VRECÚŠKO V KOLÍSKACH, POSTIELKACH, KOČÍKOCH ALEBO DETSKÝCH OHRÁDKACH.

Likvidácia starých elektrických a prístrojov (vťahuje sa na Európsku úniu a európske krajiny so systémami oddeleného zberu).



Tento symbol na výrobku alebo obale znamená, že s výrobkom po ukončení jeho životnosti nemôže byť nakladané ako s bežným odpadom z domácnosti. Musí sa odovzdať do príslušnej zberne na recykláciu elektrických a elektronických zariadení. Zaručením správnej likvidácie tohto výrobku pomôžete pri predchádzaní potenciálnych negatívnych dopadov na životné prostredie a na zdravie človeka, ktoré by mohli byť zapríčinené nevhodným zaobchádzaním s odpadmi z tohto výrobku. Recyklovaním materiálov pomôžete zachovať prírodné zdroje. Podrobnejšie informácie o recyklácii tohto výrobku vám na požiadanie poskytne miestny úrad, služba likvidácie komunálneho odpadu alebo predajňa, v ktorej ste si tento výrobok zakúpili.

Týmto ETA a.s. prehlasuje, že typ rádiového zariadenia WSP3080RWIND je v súlade so smernicou 2014/53/EU. Úplné znenie prehlásenia o zhode EÚ je k dispozícii na tejto internetovej adrese: http://www.hyundai-electronics.cz/declaration_of_conformity

Dziękujemy i gratulujemy wyboru! Jesteśmy pewni, że będziecie Państwo zadowoleni z korzyści, które przynoszą dokładne odczyty pogody oraz precyzyjne wskazanie czasu kontrolowanego drogą radiową, w jakie wyposażone jest nasze urządzenie. Zadaniem niniejszej instrukcji jest umożliwienie dokonania krok po kroku ustawień urządzenia. Prosimy skorzystać z niej w celu zapoznania się z działaniem i zaletami profesjonalnej stacji pogodowej oraz o zachowanie instrukcji do użytku także w późniejszym terminie.

SŁOWNICZEK TERMINÓW:

DCF/WWVB/MSF

Sygnal czasu DCF, WWVB lub MSF to nadawany w paśmie AM sygnał czasu przesyłany przez rząd Republiki Federalnej Niemiec, NIST z USA, lub Narodowe Laboratorium Fizyki. Podstawą emisji sygnału jest zegar atomowy o dokładności do 10 miliardowych części sekundy.

LCD

“LCD” to skrót angielskiej nazwy “Liquid Crystal Display” (wyświetlacz ciekłokrystaliczny). To obecnie najczęściej stosowany rodzaj wyświetlacza w urządzeniach takich jak telewizory, komputery, zegarki czy budziki.

BAROMETR I CIŚNIENIE ATMOSFERYCZNE

Barometr to urządzenie, które mierzy ciśnienie powietrza wywierane na nie – ten pomiar nazywa się mierzaniem ciśnienia atmosferycznego. Nie jesteśmy w stanie odczuwać tego ciśnienia, ponieważ wywiera ono nacisk we wszystkich kierunkach.

CIŚNIENIE WZGLĘDNE

Ciśnienie względne to zasadniczo to samo co ciśnienie atmosferyczne. Jego wartość jest obliczana na podstawie wartości bezwzględnego ciśnienia oraz wysokości nad poziomem morza.

CIŚNIENIE BEZWZGLĘDNE

Ciśnienie bezwzględne to ciśnienie odczytywane przez barometr, bez uwzględnienia wysokości.

CAL SŁUPA RTĘCI (INHG)

Cal słupa rtęci to jednostka miary ciśnienia atmosferycznego popularna w Stanach Zjednoczonych.

HEKTOPASKALE (HPA)

Hektopaskale to jednostki miary ciśnienia atmosferycznego używane w Międzynarodowym Układzie Jednostek Miar (SI). Hektopaskal ma tę samą wartość.

WAŻNA INFORMACJA:

Profesjonalna stacja pogodowa zawiera jednostkę bazową (odbiornik), jednostkę nadawczą, czujnik kierunku wiatru, miernik deszczu, kabel USB oraz pakiet oprogramowania PC na płycie CD-ROM.

Dodatkową funkcją stacji jest odczytywanie wszystkich pomiarów, a także odczyt danych czasu i pogody na komputerze PC.

WYŚWIETLACZ LCD

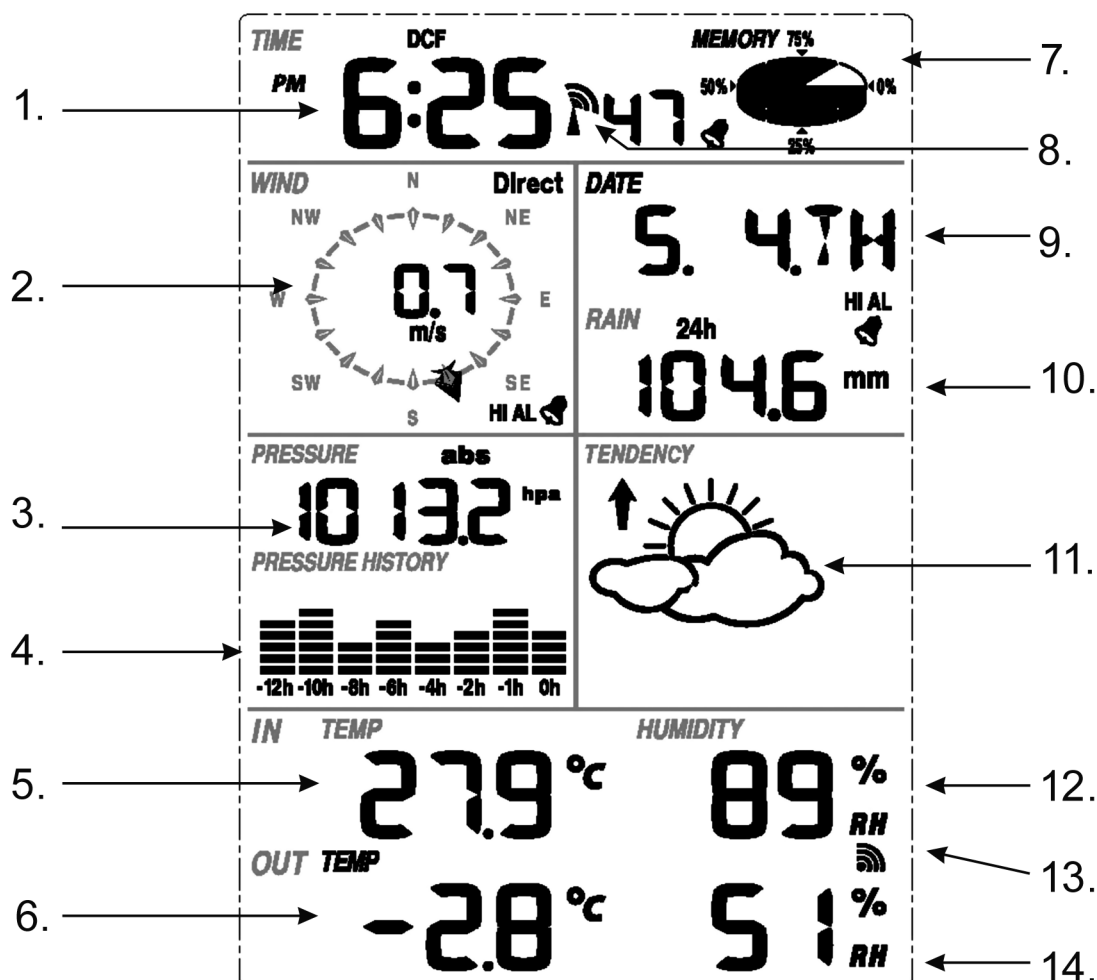

- 1) Czas
- 2) Kierunek wiatru
- 3) Ciśnienie atmosferyczne
- 4) Trend ciśnienia
- 5) Temperatura wewnętrzna
- 6) Temperatura zewnętrzna
- 7) Pamięć
- 8) Wskaźnik radiowej kontroli zegara (RCC)
- 9) Data
- 10) Opady
- 11) Prognoza pogody
- 12) Wewnętrzna wilgotność
- 13) Odbiór sygnału zewnętrznego
- 14) Zewnętrzna wilgotność

Informacja: Pojawienie się ikony alarmu w sekcji zegara oznacza, że jakiś alarm został włączony.

USTAWIENIA I INSTALACJA

Przed ustawieniem i zainstalowaniem wszystkich elementów systemu stacji pogodowej na ich docelowych miejscach, należy dokonać ustawień stacji z pozostałymi elementami ustawionymi w pobliżu, tak by można było sprawdzić prawidłowość działania poszczególnych funkcji.

USTAWIANIE STACJI BAZOWEJ I NADAJNIKA

Włożyć dwie baterie LR6 (AA - paluszki) do nadajnika, wyświetlacz LED umieszczony pośrodku przedniej części obudowy włączy się na 4 sekundy, następnie wyłączy się podświetlenie i będzie pracować normalnie. Nadajnik rozpocznie przekazywanie danych, zaś później nastąpi start przekazywania danych radiowo kontrolowanego czasu. Jeśli sygnał jest odbierany prawidłowo, wyświetlacz LED będzie pięciokrotnie migał, a następnie pozostanie podświetlony przez 20 sekund, wskazując na prawidłowy odbiór sygnału. Jeśli odbiór nie powiedzie się na przykład z powodu słabego sygnału, nadajnik przerwie odbiór sygnału czasu sterowanego radiowo w ciągu jednej minuty i powróci do normalnego trybu pracy. Gdy uda się nawiązanie transmisji i odbiór danych, wyświetlacz włączy się na 20 sekund. W trakcie odbierania sygnału czasu nie odbywa się transmisja danych, zostanie ona przywrócona po zakończeniu procedury odbioru sygnału czasu. Najdłuższy czas odbioru czasu sterowanego radiowo wynosi 5 minut.

Po włożeniu baterii do stacji pogodowej wszystkie segmenty wyświetlacza włączą się na kilka sekund, w celu sprawdzenia działania. Następnie stacja bazowa dokona wstępnych pomiarów oraz rozpocznie proces parowania z nadajnikiem (pojawi się ikona odbioru radiowego). Nie naciskać żadnych przycisków przed nawiązaniem połączenia i odbiorem danych, w innym przypadku tryb uczenia się zostanie przerwany. Po sparowaniu z zewnętrznym nadajnikiem, stacja bazowa automatycznie przełączy się w tryb normalnej pracy. Wszystkie pozostałe ustawienia mogą zostać wówczas wykonane przez użytkownika urządzenia.

Jeśli w czasie początkowego ustawiania nie zostanie odebrany sygnał czasu RCC, nadajnik będzie próbował uzyskać go w odstępach godzinnych, do momentu aż się to uda. Po odebraniu sygnału RCC zostanie on przekazany do wyświetlacza. Pojawi się na nim ikona RCC. Jeśli brak jest sygnału RCC, ikona się nie pojawia.

Synchronizacja nadajnika

Jeśli nie wyświetlają się pogodowe dane zewnętrzne, lub kiedy sygnał z nadajnika został utracony w czasie dokonywania ustawień, montażu, wymiany baterii czy też podłączania lub odłączania kabli, należy po prostu nacisnąć przycisk DOWN i przytrzymać go przez 4 sekundy. Rozlegnie się krótki sygnał dźwiękowy oznaczający synchronizację stacji bazowej z nadajnikami. Bez procesu synchronizacji dane pogodowe nie będą mogły zostać pobrane

Informacja:

najlepsze warunki do odbioru sygnału w celu sparowania panują w nocy – pomiędzy północą a 6 rano – gdy występują najmniejsze zakłócenia.

Informacja:

Zazwyczaj komunikacja radiowa pomiędzy nadajnikiem i stacją bazową w otwartej przestrzeni może przebiegać na dystansie do ok. 100 metrów; zakładając, że nie ma na jej drodze żadnych przeszkód takich jak budynki, drzewa, pojazdy, linie wysokiego napięcia etc.

Zakłócenia sygnału radiowego powodowane między innymi przez komputery, czy odbiorniki radiowe i telewizyjne mogą w najgorszym przypadku nawet całkowicie uniemożliwić komunikację drogą radiową. Należy wziąć to pod uwagę, planując rozmieszczenie urządzeń w konkretnych lokalizacjach.

ROZŁOŻENIE CZUJNIKÓW

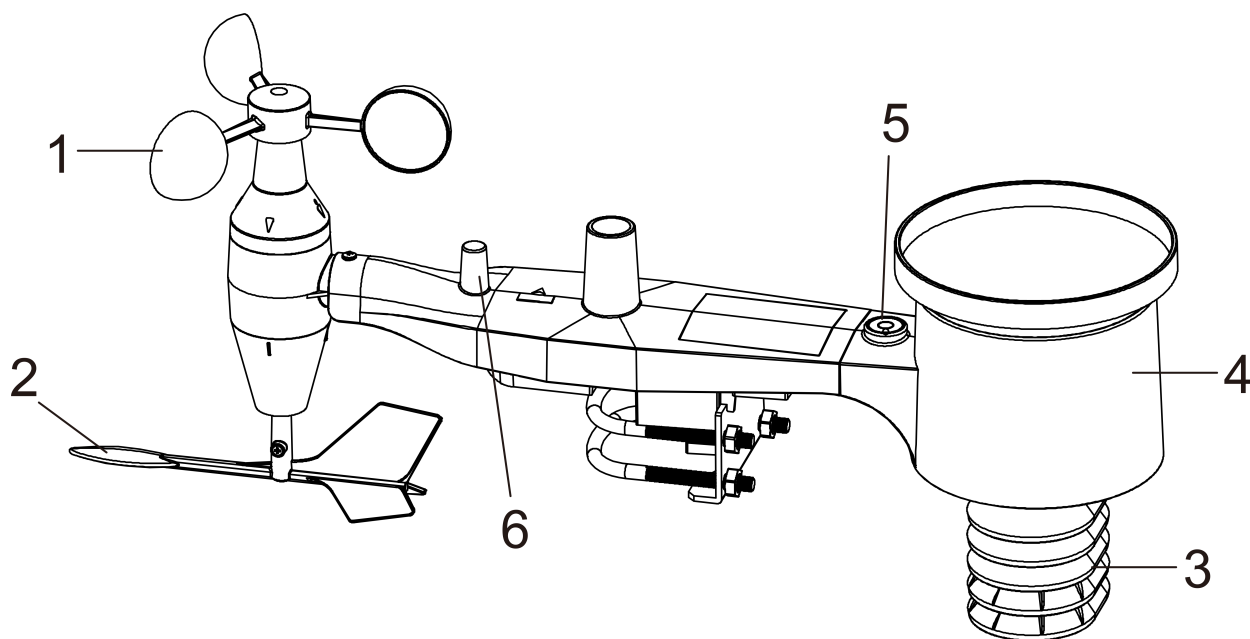

Rycina 1

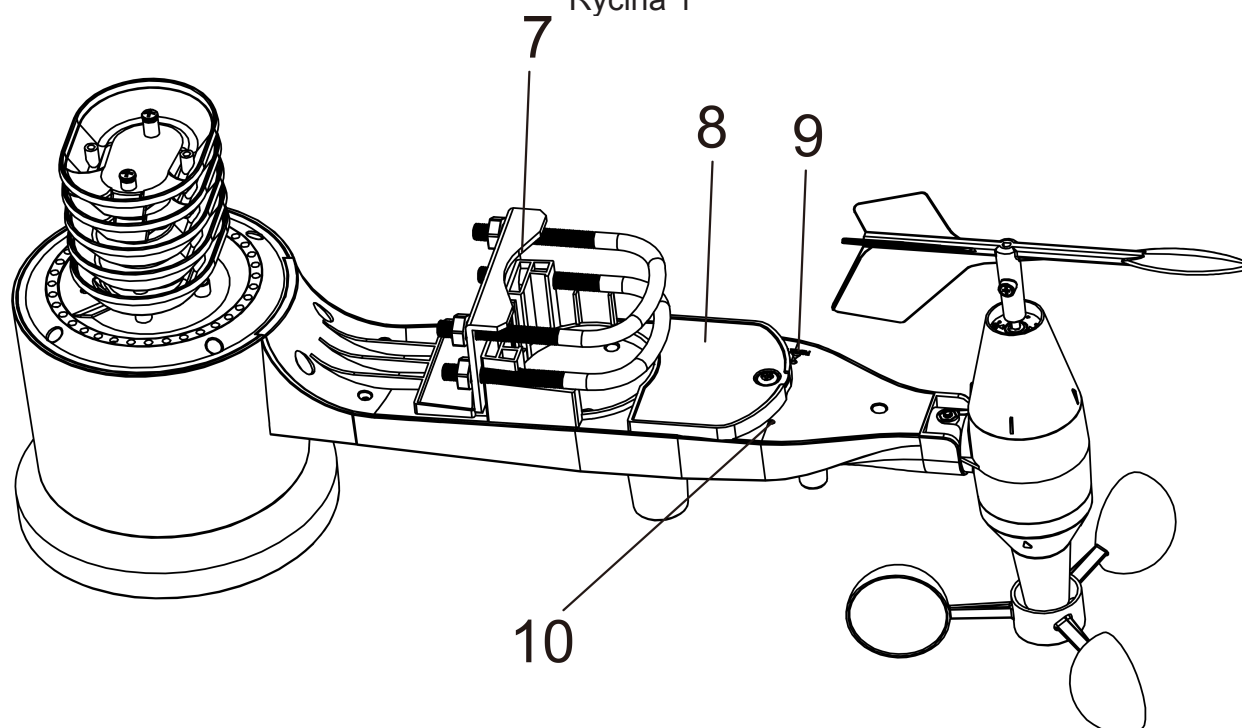

Rycina 2

- 1) Czujnik prędkości wiatru
- 2) Wiatrowskaz
- 3) Czujnik temperatury i wilgoci
- 4) Deszczomierz
- 5) Poziomica
- 6) Antena
- 7) Ucho cumownicze
- 8) Pokrywka na baterie
- 9) Przycisk resetowania
- 10) Kontrolka LED – po włączeniu urządzenia zaświeci się na cztery sekundy. Następnie będzie wydawać krótki błysk co 48 sekund w momencie, w którym czujniki przesyłają aktualne dane.

MONTAŻ UCH CUMOWNICZYCH I METALOWEJ PŁYTKI

Montaż uch cumowniczych, które służą do przymocowania stacji meteorologicznej do słupa, wymaga zamontowania dołączonej metalowej płytki. Widoczne na Rycinie 3 płytki mają cztery dziury, do których pasują końcówki uch cumowniczych. Płytki należy zamontować w rowku w dolnej części urządzenia (po przeciwnej stronie do paneli słonecznych). Zwróć uwagę na to, że zakończenie po jednej stronie płytki jest proste (jest to strona, która pasuje do rowka), z drugiej strony płytka zagina się o 90o i ma zakrzywione zakończenie, które pasuje swoim kształtem do słupa, do którego zamontowana będzie stacja. Po zamontowaniu płytki, włóż w jej otwory oba ucha w sposób zaprezentowany na Rycinie 3.

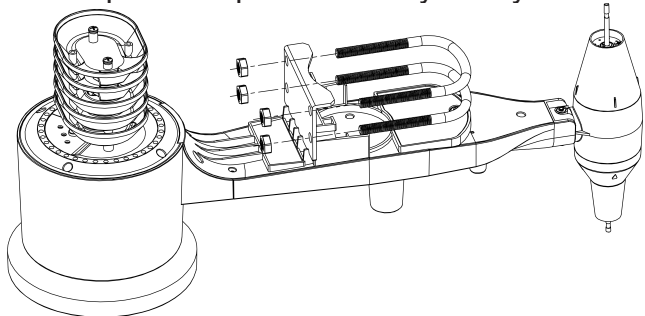

Rycina 3: montaż uch cumowniczych

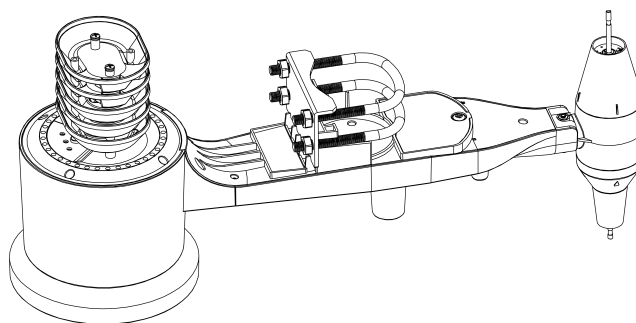

Rycina 4: zamontowane ucha cumownicze i przykręcone nakrętki

Przykręć lekko nakrętki mocujące końcówki uch cumowniczych do płytki. Dokręć je później, w końcowych etapach montowania urządzenia. Końcowy układ pokazany jest na Rycinie 4. Montowanie płytki i uch cumowniczych może zostać przeprowadzone również na późniejszym etapie montażu, jednak zrobienie tego teraz może pozwolić na uniknięcie uszkodzenia wiatrowskazu i czujnika prędkości wiatru. Instalacja płytki i uch, kiedy wiatrowskaz i czujnik są już zamontowane jest trudniejsza i może doprowadzić do uszkodzenia urządzenia.

INSTALACJA WIRNIKA

Umieść wirnik na trzonku czujnika w sposób zaprezentowany na rycinie 5 po lewej stronie. Dokręć śrubę mocującą w sposób zaprezentowany na rycinie po prawej stronie za pomocą śrubokręta (rozmiar PH0). Upewnij się, że wirnik płynnie się obraca i podczas jego ruchu nie występuje tarcie.

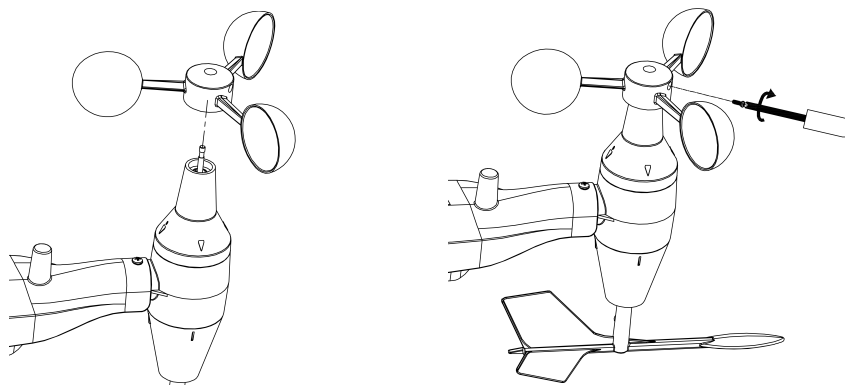

Rycina 5: sposób instalacji wirnika

MONTAŻ WIATROWSKAZU

Umieść wiatrowskaz na trzonku znajdującym się po przeciwnej stronie do wirnika wiatromierza. Dociśnij go delikatnie do momentu, w którym poczujesz opór, w sposób zaprezentowany na Rycinie 6 po lewej stronie. Następnie dokręć śrubę mocującą w sposób zaprezentowany na rycinie po prawej stronie za pomocą śrubokręta Philips (rozmiar PH0). Dokręcaj do momentu, w którym wiatrowskaz nie może być zdjęty bez użycia narzędzi. Upewnij się, że wiatrowskaz płynnie się obraca. Podczas ruchu wiatrowskazu występuje niewielkie tarcie, aby umożliwić precyzyjne odczytanie wskazywanego kierunku wiatru.

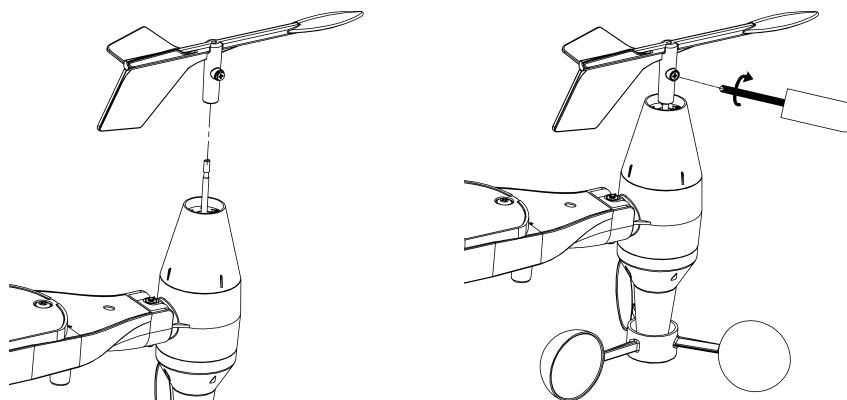

Rycina 6: sposób instalacji wiatrowskazu

INSTALACJA BATERII

Otwórz pokrywkę od baterii za pomocą śrubokrętu i włóż dwie baterie AA. Urządzenie włączy się automatycznie, a kontrolka LED zaświeci się na cztery sekundy. Następnie będzie wydawać krótki błysk co 48 sekund w momencie, w którym czujniki przesyłają aktualne dane.

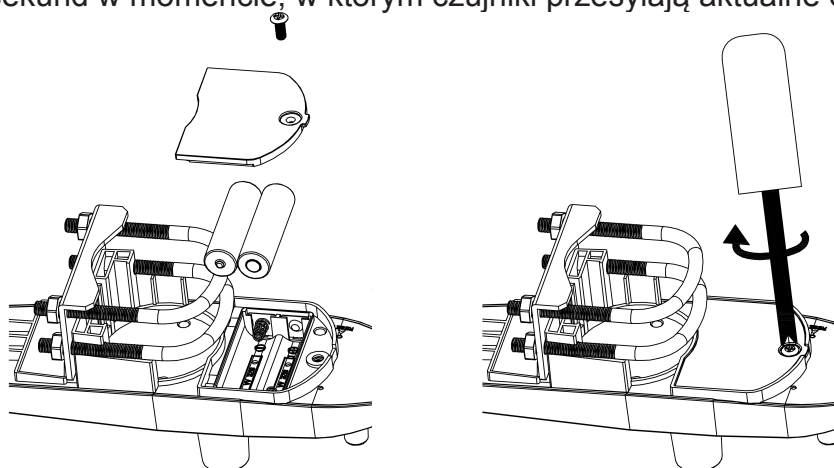

Rycina 7: sposób instalacji baterii

Uwaga: jeśli kontrolka LED nie świeci się bądź świeci się cały czas, upewnij się że baterie są włożone poprawnie i w całości. Jeśli jest to konieczne, zamontuj je jeszcze raz. Nie wkładaj baterii w odwrotnym do wskazanego kierunku – może to doprowadzić do trwałego uszkodzenia urządzenia.

Uwaga: w chłodnym klimacie zalecane jest użycie baterii litowych, jednak baterie alkaliczne nadają się do użycia w większości stref klimatycznych

MOCOWANIE CAŁEJ STACJI METEOROLOGICZNEJ

Zanim zaczniesz

Zanim zamontujesz stację meteorologiczną w sposób zaprezentowany w poniższej części instrukcji upewnij się, że stacja jest w stanie połączyć się z bazą, która powinna znajdować się w pobliżu (aczkolwiek odległość ta nie powinna być mniejsza niż 1,5 metra). Ułatwi to konfigurację oraz rozwiązywanie problemów, a także pozwoli uniknąć problemów związanych z połączeniem. Kiedy stacja jest już złożona i działa, możesz przystąpić do jej mocowania. Jeśli po jej zamontowaniu wystąpią problemy z połączeniem z bazą, prawdopodobnie są one spowodowane przez zbyt dużą odległość, przeszkody itp.

Jak wskazano na Rycinie 8, przyrządy wymagane do zamontowania bazy to dwa ucha cumownicze oraz płytki, do której za pomocą ucha cumowniczych dociska się słup o średnicy od 1 do 2 cali (słup nie znajduje się w zestawie).

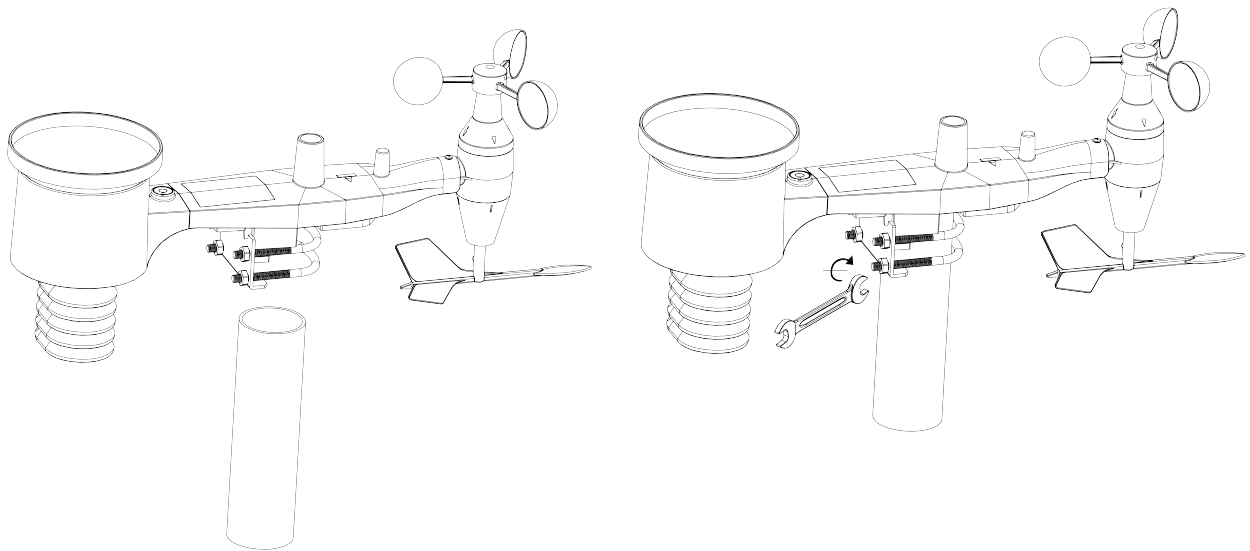

Rycina 8: sposób mocowania stacji

Uwaga: Na obudowie stacji znajduje się ikona strzałki podpisana jako „WEST” (zachód) (rycina 9). Stacja musi być ustawiona w taki sposób, aby strzałka podpisana jako „WEST” wskazywała tak naprawdę kierunek zachodni. Zalecane jest użycie kompasu podczas ustawiania stacji. Kiedy jest ona ustawiona w niewłaściwy sposób, odczyt kierunku wiatru będzie błędny.

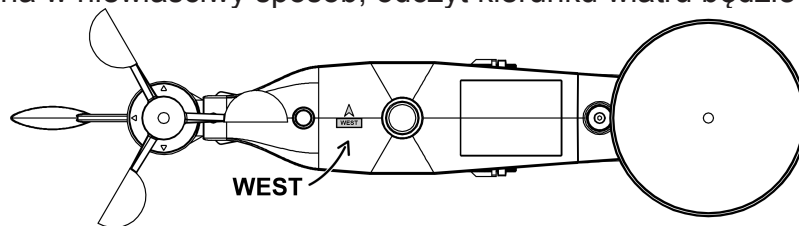

Rycina 9

Następnie zobacz na poziomicy. Jeśli stacja jest poprawnie zamontowana, oczko będzie znajdować się w całości w obrębie czerwonego okręgu. Jeśli tak nie jest, kierunek i prędkość wiatru oraz poziom opadów będzie mierzony niepoprawnie lub niedokładnie. Jeśli jest to konieczne, popraw ułożenie słupa, na którym zawieszona jest stacja. Jeśli oczko nie znajduje się w całości w obrębie okręgu (ale jest tego bliskie) i zmiana ułożenia słupa nie jest możliwa, możesz spróbować poprawić ułożenie stacji za pomocą niewielkich podkładek z drewna bądź twardego kartonu (będzie do tego konieczne ponowne poluzowanie śrub).

Upewnij się, że sprawdziłeś poprawność zamontowania stacji (i poprawiłeś je jeśli jest to konieczne). W ramach ostatniego etapu montażu dokręć nakrętki mocujące ucha cumownicze za pomocą klucza.

PRZYCISK RESETOWANIA

Używając spinacza do papieru naciśnij i przytrzymaj przycisk RESET w sposób wskazany na Rycinie 10 aby zresetować urządzenie. W krótkim czasie od puszczenia przyciski kontrolka LED zaświeci się na moment, co oznacza, że resetowanie zakończyło się sukcesem. Następnie kontrolka powinna migać w 48-sekundowych odstępach, co oznacza, że urządzenie poprawnie działa.

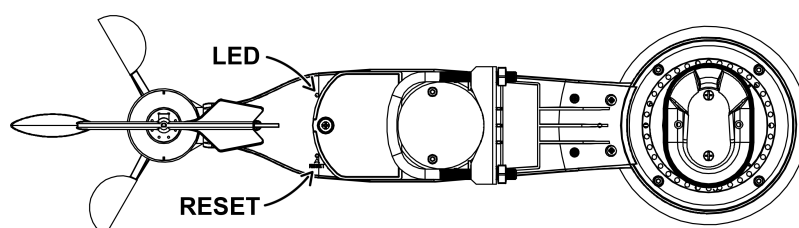

Rycina 10

POŁĄCZENIE BEZPRZEWODOWE - PORADY

Uwaga: W celu uzyskania jak najlepszego połączenia, zamontuj bazę pionowo na pionowej, płaskiej powierzchni, np. na ścianie. Nie umieszczaj bazy w orientacji poziomej.

Połączenie bezprzewodowe może być zakłócone przez za dużą odległość, ściany bądź metalowe bariery. Zalecamy zastosowanie się do następujących rad, aby uniknąć zakłóceń:

- **Zakłócenia elektromagnetyczne (EMI)** – trzymaj bazę z daleka od monitorów komputerowych oraz telewizorów.
- **Zakłócenia radiowe (RFI)** – jeśli w pobliżu znajdują się inne urządzenia działające w częstotliwości 433/868/915 MHz, które zakłócają połączenie, wyłącz je aby rozwiązać problem. Możliwe, że będziesz musiał przenieść je w inne miejsce, aby uniknąć zakłóceń
- **Zasięg** – przewidywany zasięg urządzenia wynosi około 90 metrów (bez żadnych przeszkód, ścian lub barier), jednak w większości miejsc ze względu na konieczność przejścia fal przez ściany zasięg będzie wynosił około 30 metrów.
- **Metalowe bariery** – fale radiowe nie są w stanie przejść przez metalowe przeszkody, jak np. aluminiowe płytki. Jeśli twój dom wyłożony jest takimi płytkami, umieść stację i bazę tak, aby pomiędzy nimi w linii prostej znajdowało się okno.

Poniższa tabela pokazuje osłabienie sygnału w zależności od tego, jaką przeszkodę będzie musiał on pokonać.

Przeszkoda	Redukcja siły sygnału radiowego
Szkło	5-15%
Plastik	10-15%
Drewno	10-40%
Cegły	10-40%
Beton	40-80%
Metal	90-100%

UMIEJSCOWIENIE

Zanim przymocujesz stację na stałe upewnij się, że w miejscu, w którym chcesz ją zamontować działa ona poprawnie. Większość problemów z połączeniem między stacją a bazą może zostać rozwiązanych poprzez umiejscowienie ich w innym miejscu.

TRYB PROGRAMOWANIA

W celu ułatwienia różnych operacji, stacja bazowa jest wyposażona w 6 przycisków: przycisk **MENU**, przycisk **UP** (w górę)/+, przycisk **DOWN** (w dół)/-, przycisk **ENTER**, przycisk **HISTORY**, przycisk **ON/OFF**.

Informacja: Ponieważ ustawienia fabryczne zostały już dokonane przez producenta, większość użytkowników nie musi dokonywać żadnych zmian (wyjąwszy ustawienia związane z ciśnieniem względnym – patrz dalsze rozdziały). Jednakże wszystkie podstawowe ustawienia można łatwo zmienić.

Uwaga: Naciskanie i przytrzymanie przycisków **UP/+** lub **DOWN/-** w trakcie ustawiania konkretnych funkcji w trybie programowania ręcznego zwiększa lub zmniejsza wartości w przyspieszonym tempie.

Procedurę ustawień można przerwać w dowolnym momencie, naciskając przycisk **HISTORY** lub odczekując 30 sekund.

Podstawowych ustawień można dokonywać w następującym porządku:

Czas

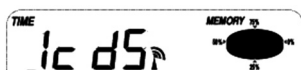

- Naciskając przycisk **MENU** wybrać sekcję **TIME**. Oznaczenia w sekcji **TIME** (czas) zaczną migać. Przejść do trybu ustawień kontrastu LCD (poziomy 1–8, domyślny poziom5), naciskając przyciski **UP/+** lub **DOWN/-** ustawić żądaną wartość.
- Naciskając przycisk **ENTER** wybrać jeden z poniższych trybów:

- **Time zone (Strefa czasowa)**

Informacja: Ustawienia dla Europy: 0 – strefa czasowa GMT +1, 1 – strefa czasowa GMT +2, -1 – strefa czasowa GMT. Ustawienia dla Ameryki: -4 – czas atlantycki, -5 - czas wschodni, -6 czas centralny, -7 czas górski, -8 czas pacyficzny, -9 czas alaskański, -10 czas hawajsko-aleucki.

- Wyświetlanie 12/24h (domyślne 12 godzinne)
- DST (czas letni) ON/OFF (funkcja dostępna tylko w wersji WWVB, nieaktywna w wersji DCF)
- Ręczne ustawianie czasu (godziny/minuty)

Naciskając przyciski **UP/+** lub **DOWN/-** ustawić żądaną wartość.

Uwaga: W celu dokonania ustawień czasu letniego DST **ON/OFF** użyć przycisku **ON/OFF**.

Komunikat „DST OFF” wskazuje na wyłączenie funkcji. Wewnętrzny zegar urządzenia nie zmienia czasu automatycznie. Komunikat „DST ON” oznacza, że funkcja została włączona i wewnętrzny zegar czasu rzeczywistego automatycznie dokona zmiany zgodnej z kalendarzem DST.

W niektórych lokalizacjach (np. Arizona i część Indiany) nie zmienia się czasu na letni – w tych miejscach należy ustawić „DST OFF”.

Data

DATE

1. 1.09

- Naciskając dwukrotnie przycisk **MENU** wybrać sekcję DATE. Oznaczenia w sekcji DATE (data) zaczną migać. Przejść do trybu wyświetlania daty i alarmu DD-MM-YY/DD-MM-WEEK. (Domyślny sposób wyświetlania to DD-MM-YY), naciskając przyciski **UP/+** lub **DOWN/-** ustawić żądaną wartość.
- Naciskając przycisk **ENTER** wybrać jeden z poniższych trybów, naciskając przyciski **UP/+** lub **DOWN/-** ustawić żądaną wartość.
 - Wybór formatu daty DD-MM lub MM-DD. (Domyślny sposób wyświetlania to DD-MM).
 - Ustawienia kalendarza (rok/miesiąc/dzień)
 - Ustawienia alarmu (godziny/minuty). Naciskać przycisk ON/OFF by włączać lub wyłączać alarm. Gdy alarm jest włączony na wyświetlaczu pojawia się ikonka alarmu .

Uwaga: Po ustawieniu alarmu związanego z warunkami pogodowymi, długość jego trwania wynosi 120 sekund. Odpowiadająca alarmowi wartość („HI AL” dla wysokiej temperatury lub „LO AL” dla niskiej) wraz z ikoną alarmu będą migać do momentu wskazania temperatury w zakresie ustawionym przez użytkownika. Nacisnąć dowolny przycisk, by wyciszyć alarm.

Wiatr

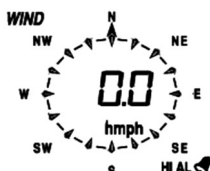

- Naciskając trzykrotnie przycisk **MENU** wybrać sekcję WIND. Oznaczenia w sekcji WIND (wiatr) zaczną migać. Przejść do trybu wyświetlania i wybrać jeden ze sposobów średnia prędkość wiatru / prędkość w porywach (domyślnie ustawiona jest średnia prędkość wiatru), naciskając przyciski **UP/+** lub **DOWN/-** wybrać żądany odczyt.
- Naciskając przycisk **ENTER** wybrać jeden z poniższych trybów, naciskając przyciski **UP/+** lub **DOWN/-** ustawić żądaną wartość lub tryb wyświetlania.
 - Wybór wyświetlanej jednostki prędkości wiatru: km/h, mph, m/s, knots, bft. (domyślnie mph)
 - Ustawianie alarmu prędkości wiatru.
 - Ustawianie alarmu kierunku wiatru.
 - Resetowanie danych o maksymalnej prędkości wiatru. Podczas gdy miga zarówno komunikat o prędkości wiatru jak i ikona MAX, nacisnąć przycisk **ENTER** i przytrzymać go przez 3 sekundy. Maksymalna prędkość zostanie zresetowana do aktualnego odczytu.

Uwaga: Aby włączyć lub wyłączyć alarm, należy nacisnąć przycisk ON/OFF. Gdy alarm jest włączony na wyświetlaczu pojawia się ikonka alarmu .

Deszcz

RAIN 1h



00 mm

- Naciskając czterokrotnie przycisk **MENU** wybrać sekcję RAIN. Oznaczenia w sekcji RAIN (deszcz) zaczną migać. Przejść do trybu wyświetlania opadów (okresy: 1h, 24h, tydzień, miesiąc i wszystkie opady. Domyślnie 1h), naciskając przyciski **UP/+** lub **DOWN/-** ustawić żądaną wartość.
- Naciskając przycisk **ENTER** wybrać jeden z poniższych trybów, naciskając przyciski **UP/+** lub **DOWN/-** ustawić żądaną wartość lub tryb wyświetlania.

- Wybór jednostki opadów: mm, inch (domyślnie mm).
- Ustawienie alarmu wysokich opadów. Aby włączyć lub wyłączyć alarm, należy nacisnąć przycisk **ON/OFF**. Gdy alarm jest włączony na wyświetlaczu pojawia się ikonka alarmu .
- Resetowanie maksymalnej zapamiętanej wysokości opadów. Podczas gdy miga zarówno komunikat o wysokości opadów jak i ikona MAX, nacisnąć przycisk **ENTER** i przytrzymać go przez 3 sekundy. Maksymalna wysokość opadów zostanie zresetowana do aktualnego odczytu.
- Usuwanie danych o łącznych opadach. Podczas gdy miga zarówno komunikat o wysokości opadów jak i ikona CLEAR nacisnąć przycisk **ENTER** i przytrzymać go przez 3 sekundy, wartość zostanie ustawiona na zero. Również na zero zostaną ustawione pozostałe wartości – opady w ciągu ostatniej godziny, doby, tygodnia i miesiąca..

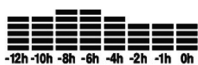
Ciśnienie



- Naciskając pięciokrotnie przycisk **MENU** wybrać sekcję PRESSURE. Oznaczenia w sekcji PRESSURE (ciśnienie) zaczną migać. Przejść do trybu zmian wyświetlania ciśnienia (względne i bezwzględne, domyślne ustawienie: ciśnienie bezwzględne), naciskając przyciski **UP/+** lub **DOWN/-** ustawić żadaną wartość.
- Naciskając przycisk **ENTER** wybrać jeden z poniższych trybów, naciskając przyciski **UP/+** lub **DOWN/-** ustawić żadaną wartość lub tryb wyświetlania.
 - Wybór jednostki ciśnienia: hPa, mmHg, inHg (domyślnie hPa).
 - Ustawienia ciśnienia względnego. (Pomiąć ten krok przy wyborze ciśnienia bezwzględnego).
 - Ustawienie alarmu wysokiego ciśnienia. Aby włączyć lub wyłączyć alarm, należy nacisnąć przycisk **ON/OFF**. Gdy alarm jest włączony na wyświetlaczu pojawia się ikonka alarmu .
 - Ustawienie alarmu niskiego ciśnienia. Aby włączyć lub wyłączyć alarm, należy nacisnąć przycisk **ON/OFF**. Gdy alarm jest włączony na wyświetlaczu pojawia się ikonka alarmu .
 - Resetowanie maksymalnej zapamiętanej wysokości ciśnienia. Podczas gdy miga zarówno komunikat o wysokości ciśnienia jak i ikona MAX, nacisnąć przycisk **ENTER** i przytrzymać go przez 3 sekundy. Maksymalna wysokość ciśnienia zostanie zresetowana do aktualnego odczytu.
 - Resetowanie minimalnej zapamiętanej wysokości ciśnienia. Podczas gdy miga zarówno komunikat o wysokości ciśnienia jak i ikona MIN, nacisnąć przycisk **ENTER** i przytrzymać go przez 3 sekundy. Minimalna wysokość ciśnienia zostanie zresetowana do aktualnego odczytu.

Graficzne przedstawienie historii zmian ciśnienia

Naciskając siedmiokrotnie przycisk **MENU** wybrać sekcję PRESS HISTORY. Oznaczenia w sekcji PRESS HISTORY (historia ciśnienia). Naciskając przyciski **UP/+** lub **DOWN/-** ustawić 12-lub 24-godzinną historię zmian ciśnienia.

Tendencje pogodowe

TENDENCY



- Naciskając siedem razy przycisk **MENU** wybrać sekcję TENDENCY. Oznaczenia w sekcji TENDENCY (tendencje pogodowe) zaczną migać. Przejść do trybu wyświetlania tendencji pogodowych (ikony: SŁONECZNIE, CZĘŚCIOWE ZACHMURZENIE, ZACHMURZENIE, DESZCZ / ŚNIEG), naciskając przyciski **UP/+** lub **DOWN/-** ustawić żądany widok.
- Naciskając przycisk **ENTER** wybrać jeden z poniższych trybów, naciskając przyciski **UP/+** lub **DOWN/-** ustawić żądaną wartość lub tryb wyświetlania.
 - Ustawianie prognozy zmian ciśnienia w zakresie 2 - 4hPa (domyślnie 2hPa)
 - Ustawianie prognozy zmian burzowych w zakresie 3 - 9hPa (domyślnie 4hPa)



Informacje dotyczące ustawień czułości barometru i prognozy pogody:

Progi zmian ciśnienia można ustawiać w zależności od potrzeb użytkownika związanych z czułością barometru służącą do prognozowania pogody, w zakresie 2 - 4hPa (domyślnie 2hPa). Jeśli stacja pogodowa jest używana w terenie, na którym występują częste wahania ciśnienia, należy wybrać ustawienie wyższe, w stosunku do miejsc, gdzie ciśnienie jest bardziej stabilne. Na przykład, jeśli wybierzemy ustawienia 4hPa, ciśnienie będzie musiało wzrosnąć lub spaść o 4hPa, żeby nastąpiły zmiany w wyglądzie ikon prognozy pogody.

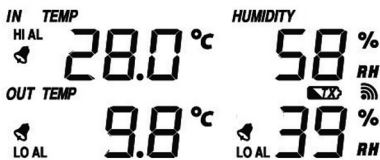

Progi zmian ciśnienia można ustawiać w zależności od potrzeb użytkownika związanych z czułością barometru służącą do prognozowania pogody, w zakresie 2 - 4hPa (domyślnie 2hPa). Jeśli stacja pogodowa jest używana w terenie, na którym występują częste wahania ciśnienia, należy wybrać ustawienie wyższe, w stosunku do miejsc, gdzie ciśnienie jest bardziej stabilne. Na przykład, jeśli wybierzemy ustawienia 4hPa, ciśnienie będzie musiało wzrosnąć lub spaść o 4hPa, żeby nastąpiły zmiany w wyglądzie ikon prognozy pogody.

Temperatura wewnętrzna





- Naciskając osiem razy przycisk **MENU** wybrać sekcję INDOOR TEMPERATURE. Oznaczenia w sekcji INDOOR TEMPERATURE (temperatura wewnętrzna) zaczną migać. Przejść do trybu ustawiania jednostki temperatury, naciskając przyciski **UP/+** lub **DOWN/-** wybrać °C lub °F.
- Naciskając przycisk **ENTER** wybrać jeden z kolejnych trybów ustawień:
 - Alarm wysokiej temperatury wewnętrznej. Aby włączyć lub wyłączyć alarm, należy nacisnąć przycisk ON/OFF. Gdy alarm jest włączony na wyświetlaczu pojawia się ikonka alarmu .
 - Alarm niskiej temperatury wewnętrznej. Aby włączyć lub wyłączyć alarm, należy nacisnąć przycisk ON/OFF. Gdy alarm jest włączony na wyświetlaczu pojawia się ikonka alarmu .
 - Resetowanie maksymalnej zapamiętanej wysokości temperatury wewnętrznej. Podczas gdy miga zarówno komunikat o wysokości temperatury wewnętrznej jak i ikona MAX, nacisnąć przycisk **ENTER** i przytrzymać go przez 3 sekundy. Maksymalna wysokość temperatury wewnętrznej zostanie zresetowana do aktualnego odczytu.
 - Resetowanie minimalnej zapamiętanej wysokości temperatury wewnętrznej. Podczas gdy miga zarówno komunikat o wysokości temperatury wewnętrznej jak i ikona MIN, nacisnąć przycisk **ENTER** i przytrzymać go przez 3 sekundy. Minimalna wysokość temperatury wewnętrznej zostanie zresetowana do aktualnego odczytu.

Wilgotność wewnętrzna

- Naciskając dziewięć razy przycisk **MENU** wybrać sekcję INDOOR HUMIDITY. Oznaczenia w sekcji INDOOR HUMIDITY (wilgotność wewnętrzna) zaczną migać. Przejść do trybu ustawiania alarmu wysokiej wilgotności, aby włączyć lub wyłączyć alarm, należy nacisnąć przycisk **ON/OFF**. Gdy alarm jest włączony na wyświetlaczu pojawia się ikonka alarmu .
- Naciskając przycisk **ENTER** wybrać jeden z kolejnych trybów ustawień:
 - Alarm niskiej wilgotności wewnętrznej. Aby włączyć lub wyłączyć alarm, należy nacisnąć przycisk **ON/OFF**. Gdy alarm jest włączony na wyświetlaczu pojawia się ikonka alarmu .
 - Resetowanie maksymalnej zapamiętanej wielkości wilgotności wewnętrznej. Podczas gdy miga zarówno komunikat o wielkości wilgotności wewnętrznej jak i ikona MAX, nacisnąć przycisk **ENTER** i przytrzymać go przez 3 sekundy. Maksymalna wielkość wilgotności wewnętrznej zostanie zresetowana do aktualnego odczytu.
 - Resetowanie maksymalnej zapamiętanej wielkości wilgotności wewnętrznej. Podczas gdy miga zarówno komunikat o wielkości wilgotności wewnętrznej jak i ikona MAX, nacisnąć przycisk **ENTER** i przytrzymać go przez 3 sekundy. Maksymalna wielkość wilgotności wewnętrznej zostanie zresetowana do aktualnego odczytu.

Temperatura zewnętrzna

- Naciskając dziesięć razy przycisk **MENU** wybrać sekcję OUTDOOR TEMPERATURE. Oznaczenia w sekcji OUTDOOR TEMPERATURE (temperatura zewnętrzna) zaczną migać. Przejść do trybu ustawiania jednostki temperatury, naciskając przyciski **UP/+** lub **DOWN/-** wybrać sposób wyświetlania: Outdoor Temperature (temperatura zewnętrzna), Wind Chill (temperatura odczuwalna) lub Dew Point (punkt rosy).
- Naciskając przycisk **ENTER** wybrać jeden z kolejnych trybów ustawień:
 - Wyświetlanie jednostki temperatury. Naciskając przyciski **UP/+** lub **DOWN/-** wybrać °C lub °F.
 - Alarm wysokiej temperatury zewnętrznej. Aby włączyć lub wyłączyć alarm, należy nacisnąć przycisk **ON/OFF**. Gdy alarm jest włączony na wyświetlaczu pojawia się ikonka alarmu .
 - Alarm niskiej temperatury zewnętrznej. Aby włączyć lub wyłączyć alarm, należy nacisnąć przycisk **ON/OFF**. Gdy alarm jest włączony na wyświetlaczu pojawia się ikonka alarmu .
 - Resetowanie maksymalnej zapamiętanej wysokości temperatury zewnętrznej. Podczas gdy miga zarówno komunikat o wysokości temperatury zewnętrznej jak i ikona MAX, nacisnąć przycisk **ENTER** i przytrzymać go przez 3 sekundy. Maksymalna wysokość temperatury zewnętrznej zostanie zresetowana do aktualnego odczytu.
 - Resetowanie minimalnej zapamiętanej wysokości temperatury zewnętrznej. Podczas gdy miga zarówno komunikat o wysokości temperatury zewnętrznej jak i ikona MIN, nacisnąć przycisk **ENTER** i przytrzymać go przez 3 sekundy. Minimalna wysokość temperatury zewnętrznej zostanie zresetowana do aktualnego odczytu.

Wilgotność zewnętrzna

- Naciskając jedenaście razy przycisk **MENU** wybrać sekcję OUTDOOR HUMIDITY (wilgotność zewnętrzna). Procedury postępowania i ustawienia są identyczne jak w przypadku wilgotności wewnętrznej.

Tryby pamięci

- 1) Nacisnąć przycisk **HISTORY** by uruchomić przeglądanie historycznych zapamiętanych przez urządzenie danych pogodowych. Nacisnąć przycisk **DOWN/-** by przełączać się do coraz wcześniejszych danych pogodowych, wraz z czasem ich wystąpienia, nacisnąć przycisk **UP/+** by przeglądać późniejsze dane wraz z czasem ich wystąpienia. (Odstępy pomiędzy zapisywaniem danych pogodowych mogą być zmieniane wyłącznie za pomocą oprogramowania komputerowego dołączonego do niniejszego urządzenia. Domyślny czas zapisu został ustawiony na 30 minut).

- 2) Ponownie naciśnięcie przycisku **ENTER** uruchamia procedurę czyszczenia pamięci: na wyświetlaczu zaczyna migać komunikat: „CLEAR”, a także ikona zapelnionej pamięci. Naciśnięcie przycisku **ENTER** i przytrzymanie przez 3 sekundy; pamięć zostanie wyczyszczona.

Przywracanie ustawień fabrycznych

Aby przywrócić ustawienia fabryczne, w trakcie normalnej pracy urządzenia naciśnij i przytrzymaj przycisk **UP/+** przez 20 sekund.

KONSERWACJA

Czyść deszczomierz co 3 miesiące. Chwyć zbiornik, obróć go w kierunku zgodnym z ruchem wskazówek zegara i wyjmij aby odsłonić mechanizm, który należy wyczyścić za pomocą mokrej szmatki. Usuń wszelki brud, pył oraz szczątki owadów. Jeśli występują problemy z gromadzącymi się w deszczomierzu insektami, spryskaj go lekko za pomocą środka owadobójczego.

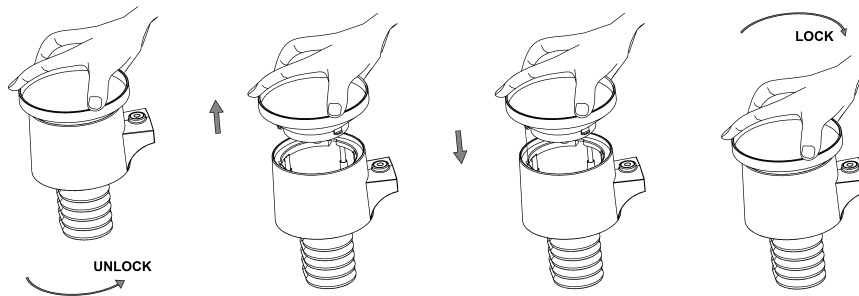

Czyść panel słoneczny co 3 miesiące za pomocą mokrej szmatki.

Wymieniaj baterię co 1-2 lata. Jeśli bateria znajduje się w urządzeniu zbyt długo, może ona wyciec i doprowadzić do poważnego uszkodzenia. Jeśli używasz stacji w trudnych warunkach, sprawdzaj stan baterii co 3 miesiące (podczas czyszczenia panelu słonecznego).

Podczas wymieniania baterii nanieś podkład antykorozyjny na złącze baterii. Podkład dostępny jest na Amazonie i w większości sklepów z narzędziami.

W śnieżnych warunkach spryskaj górną część stacji pogodowej za pomocą spreju zapobiegającego zamarzaniu wody.

PODŁĄCZANIE DO KOMPUTERA

Istotną właściwością tej stacji pogodowej jest możliwość odczytu na komputerze wszystkich zapisanych i wyświetlanych danych w formie kompletnej historii zmian pogodowych.

Przechowywanie danych

Aby utworzyć obszerną historię zmian pogodowych, stacja bazowa może zapisywać i przechowywać do 4080 kompletnych zestawów danych pogodowych, wraz z datą i czasem ich zapisania. Stacja bazowa traci wszystkie te dane w przypadku wystąpienia przerwy w zasilaniu. Jeśli pamięć w stacji jest przepelniona, najstarsze dane zostaną nadpisane przez nowo wprowadzane.

Przywoływanie danych

Niektóre z danych pogodowych lub wartości ustawień mogą być odczytywane, przetwarzane i wyświetlane wyłącznie przy użyciu komputera. Także ustawianie odstępów między punktami zapamiętywania danych pogodowych (od 5 do 240 minut) może być dokonane wyłącznie z pomocą komputera.

Podłączenie i oprogramowanie

Włącz swój komputer PC i pobierz program Easyweather. Strona, na której można go pobrać, znajduje się pod linkiem: <http://download.ecowitt.net/down/softwave?n=Easyweather>

Oprogramowanie to umożliwia prezentację wszystkich danych pogodowych wraz z symbolami graficznymi. Daje także możliwość wyświetlania, przechowywania i drukowania zapisanych w

pamięci historycznych zestawów pogodowych, których maksymalna liczba w samej stacji wynosi 4080 zestawów, zaś w komputerze jest ograniczona wyłącznie pojemnością jego pamięci.

Instalacja oprogramowania

Instalacja oprogramowania jest bardzo prosta: należy uruchomić plik setup.exe, a następnie postępować zgodnie z pojawiającymi się wskazówkami. Przed rozpoczęciem instalacji należy się upewnić, czy mamy uprawnienia administracyjne w systemie Windows na danym komputerze i czy instalacja jest uruchamiana w trybie administratora. W innym wypadku mogą nie działać funkcje graficzne, gdy będą potrzebne by wyświetlić historyczne dane pogodowe.

Przy pierwszym uruchomieniu programu pojawi się ekran z wyświetlonymi aktualnymi danymi pogodowymi, a na pasku w dolnej części okna program pokaże powiązane informacje dotyczące odczytu wszystkich danych historycznych w komputerze. Należy wziąć pod uwagę, że w przypadku dużej ilości ściągniętych danych, reakcja programu na konfigurację ustawień może zająć nawet kilka minut. Jeśli za pomocą złącza USB są odczytywane dane z pamięci i system nie może wykonywać innych zadań, pojawi się komunikat o błędzie "read weather data fail".

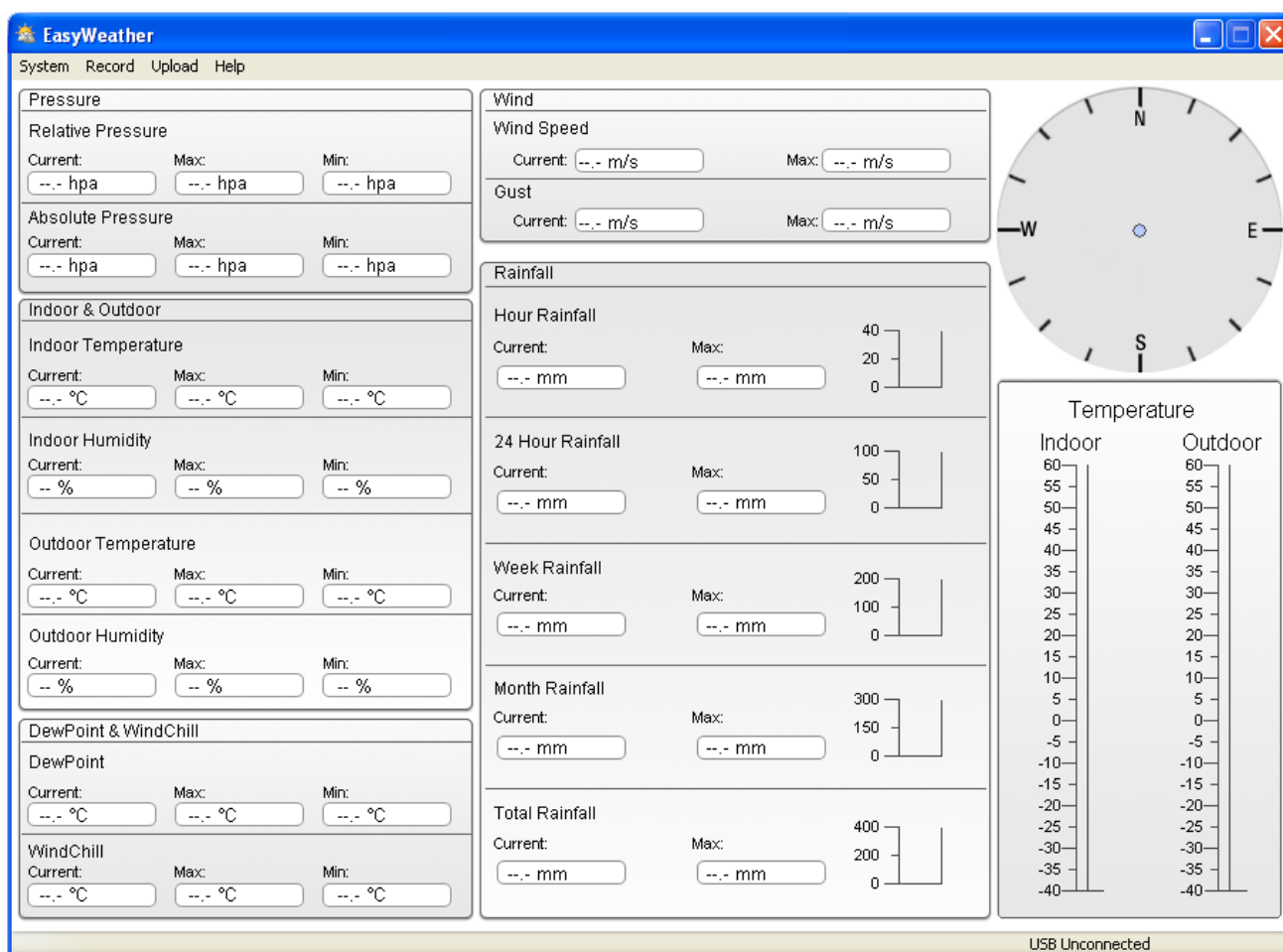

Jeśli pamięć jest pełna, pobieranie danych na komputer zajmuje około 2 minut. Kolejne 2 minuty są potrzebne, by przetworzyć wszystkie dane do wyświetlenia w formie graficznej. Szczegółowa instrukcja obsługi oprogramowania znajduje się w drugiej części niniejszej instrukcji. Jest także dostępna z poziomu menu Pomocy.

Specyfikacje

Dane zewnętrzne

Odległość transmisji w otwartej przestrzeni:	100m (300 stóp)
Częstotliwość:	868,34 MHz; E.i.r.p. -5,91dBm
Zakres temperatur:	-40°C – 65°C (- 40 °F – +149 °F)
Dokładność:	+/- 1°C
Zakres mierzenia wilgotności względnej:	10 % aż 99 %
Dokładność:	+/- 5°C
Zakres mierzenia opadów:	0 – 9999 mm (w przypadku przekroczenia pojawia się symbol ---)
Dokładność:	+/- 10 %
Rozdzielczość pomiaru:	0,3 mm (dla opadów poniżej 1000 mm) 1 mm (dla opadów powyżej 1000 mm)
Prędkość wiatru:	0 – 160 km/h (w przypadku przekroczenia pojawia się symbol ----)
Dokładność	+/- 1 m/s (prędkość wiatru < 10 m/s) +/- 10 % (prędkość wiatru > 10m/s)
Odstępy między dokonywaniem pomiarów temperatury:	wilgotności: 48 s
Klasa wodoodporności:	IPX3

Dane wewnętrzne

Odstępy między dokonywaniem pomiarów temperatury / wilgotności:	48 s
Zakres temperatur wewnętrznych:	0 °C – 50 °C (32 °F to + 122 °F) (w przypadku przekroczenia pojawia się symbol ----)
Rozdzielczość pomiaru:	0,1 °C
Zakres mierzenia wilgotności względnej:	10 % ~ 99 %
Dokładność:	+/-1 %
Zakres mierzenia ciśnienia:	300 – 1100 hPa (8,85 – 32,5 inHg)
Dokładność	+/-3 hpa w zakresie 700 – 1100 hPa
Rozdzielczość pomiaru:	0,1 hPa (0,01 inHg)
Czas trwania alarmu:	120 sekund

Zasilanie

Stacja bazowa:	2 baterie alkaliczne AA 1.5V LR6
Czujnik:	2 baterie alkaliczne AA 1.5V LR6
Trwałość baterii:	Minimum 12 miesięcy w stacji bazowej Minimum 24 miesiące w czujniku

UWAGA: Jeśli temperatura na zewnątrz spadnie poniżej -20°C, należy upewnić się czy zostały użyte odpowiednie baterie, tak by urządzenie miało wystarczające zasilanie do pracy w takich warunkach. Zwykle baterie alkaliczne nie powinny być używane w temperaturach niższych niż -20°C, ponieważ w takich warunkach ich pojemność w sposób gwałtowny maleje. Gdy temperatura znajduje się poza zakresem 10 ~ 35°C, wskaźnik stanu baterii czujnika może pokazywać ich wyczerpanie, nawet, gdy niedawno zostały włożone nowe baterie. Dzieje się tak z powodu zmiany punktu rozpoznawania niskiego stanu baterii w temperaturze poniżej 10°C. W takiej sytuacji nie trzeba zmieniać baterii w czujniku. Wskaźnik niskiego stanu baterii działa prawidłowo w zakresie 10 ~ 35°C.

Szczegółowe informacje o punktach zbierania zużytych urządzeń elektrycznych można uzyskać u władz lokalnych.

INSTRUKCJA OBSŁUGI OPROGRAMOWANIA EASY WEATHER

1.0 PODSTAWOWE INFORMACJE

Stacja pogodowa, której dotyczy niniejsza instrukcja to wysokiej jakości, łatwy w użytkowaniu system monitorowania pogody, który odczytuje, wyświetla i zapamiętuje dane pogodowe zarówno z czujników zewnętrznych jak i wewnętrznych. Oprócz zintegrowanych w stacji bazowej czujników mierzących wysokość temperatury, stopień wilgotności i wartości ciśnienia atmosferycznego, czujniki zewnętrzne współpracujące ze stacją zbierają dane o zewnętrznej temperaturze i wilgotności a także o wietrze i opadach. Łączność między elementami czujników a stacją odbywa się bezprzewodowo.

Po zainstalowaniu na komputerze programu „EasyWeather” z załączonej do urządzenia płyty CD-ROM, będzie można wyświetlać wszystkie dane, jakie stacja pogodowa uzyskuje zarówno ze zintegrowanych jak i z zewnętrznych czujników. Aby podłączyć stację do komputera należy użyć kabla USB, załączonego do niniejszego urządzenia. Po podłączeniu można łatwo rozpocząć obserwację zarówno aktualnych jak i historycznych, zapamiętanych przez stację danych pogodowych.

2.0 WYMAGANIA SYSTEMOWE

Minimalne wymagania dotyczące instalacji programu „EasyWeather” na komputerze:

System operacyjny: Windows NT4 (Service Pack \geq 6a), Windows 2000, Windows XP, Windows Vista, Windows7, MAC OS

Internet Explorer 6.0 lub wyższy

Procesor: Pentium III 500 MHz lub wyższy

Pamięć: przynajmniej 128MB, zalecane 256MB i więcej

Napęd CD-ROM

Stacja bazowa i komputer muszą być połączone kablem USB

3.0 INSTALACJA PROGRAMU „EASYWEATHER”

Przed rozpoczęciem instalacji, należy sprawdzić prawidłowość połączenia stacji bazowej z zewnętrznymi czujnikami (patrz pierwsza część instrukcji obsługi stacji bazowej, dział poświęcony instalacji). Po sprawdzeniu, zainstalować program „EasyWeather”, w następujący sposób:

- 1) Włączyć swój komputer PC i pobrać program Easyweather. Strona, na której można go pobrać, znajduje się pod linkiem: <http://download.ecowitt.net/down/software?n=Easyweather>
- 2) Uruchomić plik „Setup.exe”
- 3) Wybrać język procesu instalacji i kliknąć „dalej”
- 4) Wybrać folder, w którym ma zainstalować się program (jeśli konieczne zmienić z domyślnego) i kliknąć „dalej”
- 5) Oprogramowanie zostanie zainstalowane automatycznie
- 6) Naciśnąć „OK.” by zakończyć proces instalacji.
- 7) Wybrać program z poziomu „Start – Wszystkie programy - EasyWeather i uruchomić go.

Uwaga: Funkcje graficzne programu wymagają jego instalacji z poziomu konta z uprawnieniami administratora. Jeśli instalacja nastąpiła z poziomu konta z ograniczonymi uprawnieniami zwykłego użytkownika, graficzne funkcje oprogramowania mogą nie działać prawidłowo.

URUCHAMIANIE PROGRAMU W WINDOWS 7

Należy pamiętać, by w systemie Windows7 uruchamiać program jako administrator:

- 1) Kliknąć przycisk „Start”
- 2) Wyszukać program „EasyWeather” i kliknąć w niego prawym przyciskiem myszki
- 3) Wybrać „uruchom jako administrator”

4.0 PODSTAWOWE USTAWIENIA PROGRAMU "EASYWEATHER" (Win / MAC)

Po uruchomieniu programu, na monitorze komputera pojawi się poniższe okno:

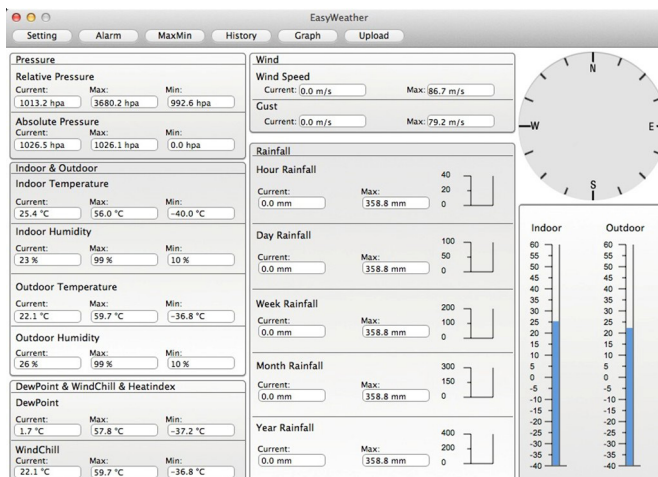
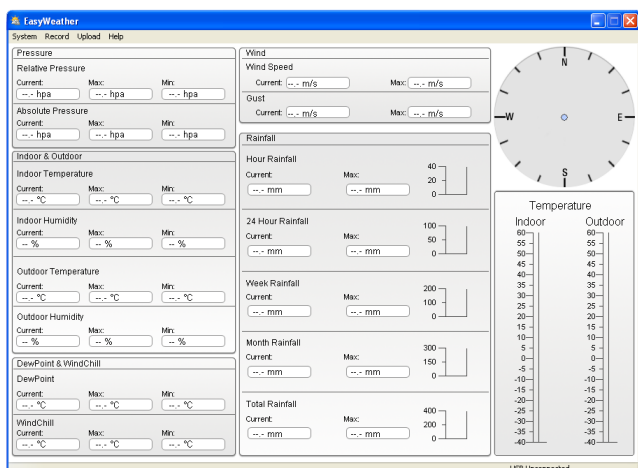

Wszystkie ustawienia ze stacji głównej zostały skopiowane do komputera, więc po dokonaniu ustawień w stacji pogodowej nie trzeba wykonywać dodatkowych zmian konfiguracji w programie na komputerze. Jednakże można łatwo dokonywać zmian z poziomu komputera a następnie przenosić je na oprogramowanie stacji bazowej (zmiany w ustawieniach zostaną wprowadzone po upłynięciu następnej pełnej minuty na zegarze stacji).

Jeśli stacja jest podłączona do komputera, pojawia się ikona **USB Connected**. Jeśli nie ma połączenia między stacją a komputerem, jest wyświetlana ikona **USB Unconnected**.

Setting: wyświetlanie i ustawianie konfiguracji

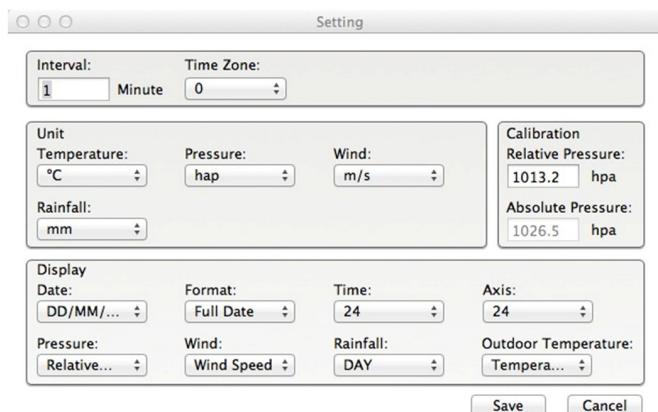
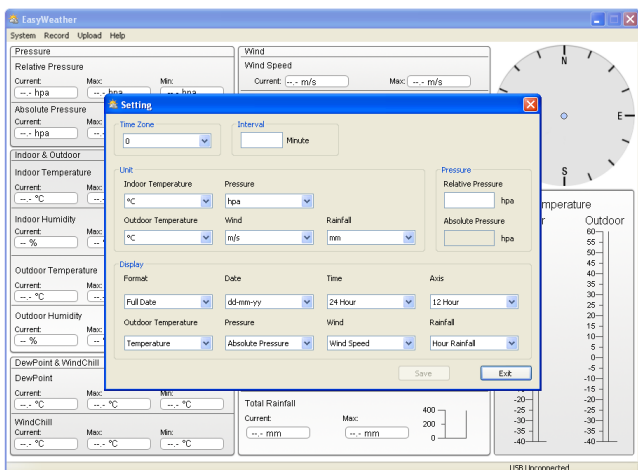

Ten ekran jest używany, by dokonać ustawień wyświetlania przez oprogramowanie w komputerze, stacji bazowej, a także do włączania i wyłączania odpowiednich funkcji alarmów. Po dokonaniu wyboru nacisnąć „Save” (zapisz), by zatwierdzić zmiany.

Alarm: wyświetlanie i ustawianie alarmów

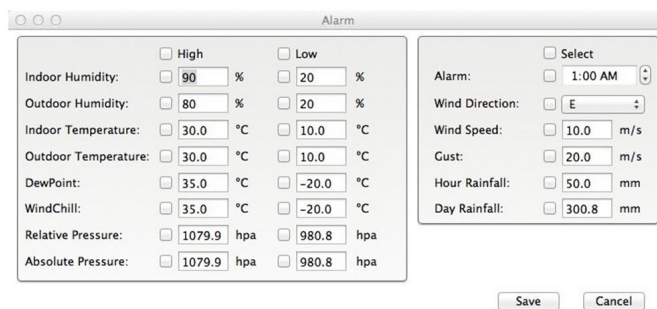
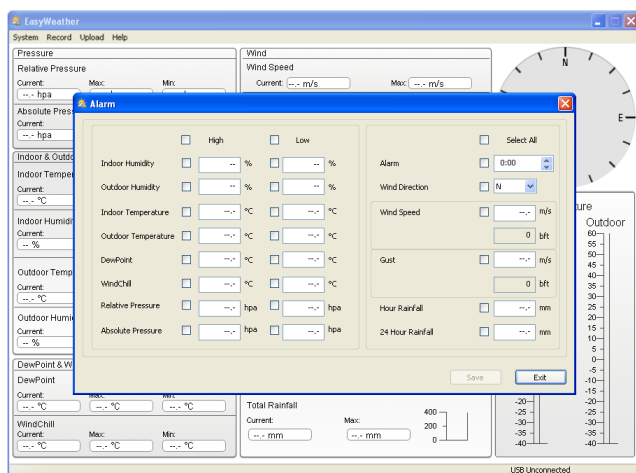

W tej sekcji można ustawić żądany czas alarmu, najwyższe i najniższe wartości aktywacji alarmów włączanych przez stację pogodową. Po dokonaniu wyboru nacisnąć „Save” (zapisz), by zatwierdzić zmiany. Jeśli chcemy wyjść z tego poziomu i zrezygnować ze zmian, nacisnąć przycisk „Cancel”.

Max/Min: wyświetlanie maksymalnych i minimalnych zapamiętanych wartości pogodowych

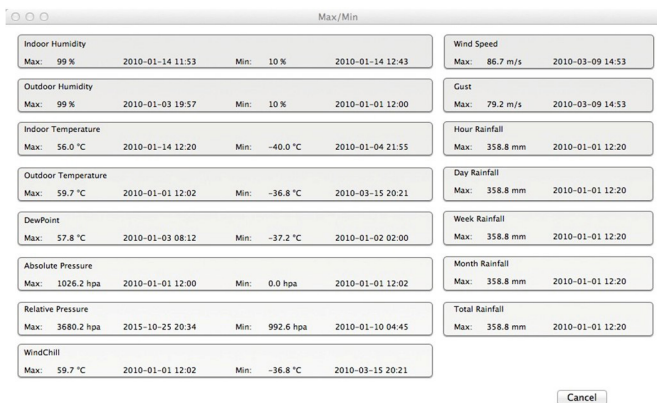
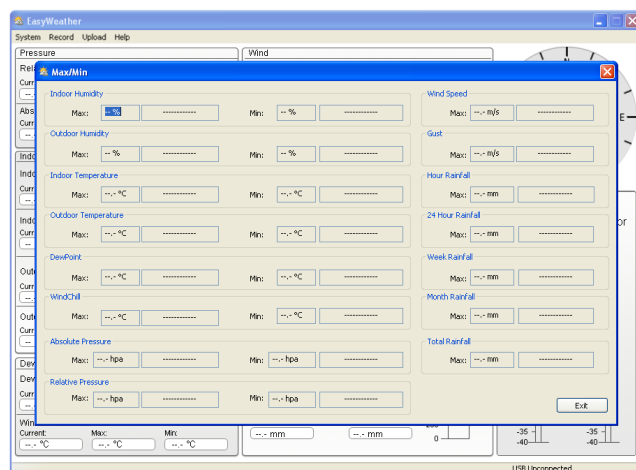

W tej sekcji można przeglądać zapamiętane maksymalne i minimalne wartości zjawisk pogodowych, wraz z czasem ich wystąpienia. Reset tych wartości może być dokonany wyłącznie z poziomu stacji pogodowej.

History: wyświetlanie listy zapamiętanych danych historycznych

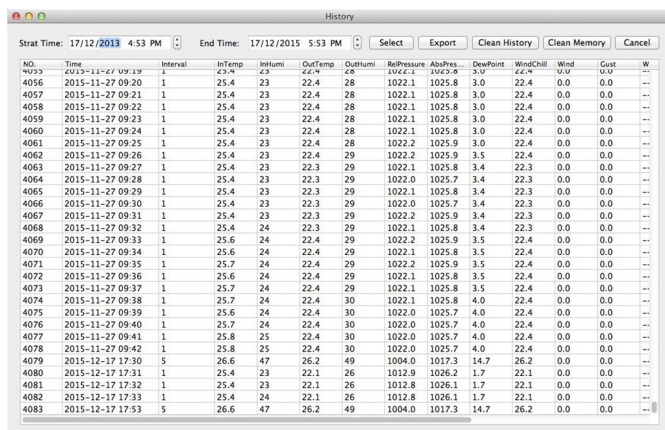
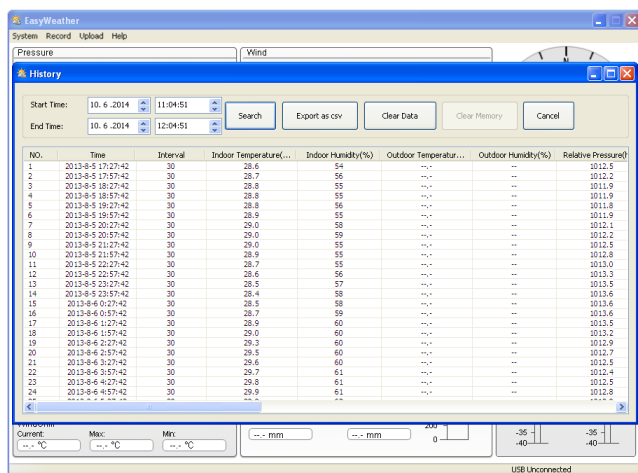

W sekcji tej można przejrzeć arkusz z zapisanymi historycznymi danymi pogodowymi. Wszystkie dane dla konkretnego okresu można obejrzeć wybierając zakres dat i naciskając przycisk Search by załadować żądane informacje. Za pomocą przycisku Export można wyeksportować dane, by zapisać je w formacie tekstowym, do wykorzystania w innym programie. Jeśli pamięć stacji jest zapełniona, nacisnąć przycisk “Clear Memory” by odświeżyć miejsce w pamięci stacji (przed wykonaniem tej czynności należy pobrać wszystkie potrzebne dane ze stacji). Jeśli chcemy prowadzić historię zjawisk pogodowych od początku, należy nacisnąć przycisk Clear Data” by wyczyścić bazę danych. Wszystkie zapamiętane dane zostaną skasowane (jeśli chcemy je zachować, należy skopiować plik z danymi do innego folderu, lub zmienić jego nazwę na przykład z “EasyWeather.dat” na “Jan-07.dat”.

Graph: wyświetlanie danych historycznych w formie graficznej



W sekcji tej można obejrzeć historię zmian pogodowych przedstawioną w formie graficznej, co ułatwia obserwację trendów. Jeśli potrzebne są bardziej dokładne prezentacje, należy przy użyciu myszki wybrać żądany obszar, który automatycznie zostanie wyświetlony w bardziej sposób bardziej dokładny:

Co zrobić, jeśli funkcje graficzne nie działają? (Win)

To najczęściej napotykanym problem dotyczący tego oprogramowania. Aby funkcje graficzne działały poprawnie należy wykonać następujące kroki:

- 1) Znaleźć folder, w którym znajduje się plik „EasyWeather.exe”
- 2) Przy pomocy programów Notatnik lub Wordpad utworzyć plik “reg_graph.bat”
- 3) Wpisać „regsvr32 easyweather.ocx” i zapisać plik “reg_graph.bat”
- 4) Uruchomić (dwuklikiem) plik “reg_graph.bat”; sterowniki graficzne powinny się ponownie zarejestrować. Jeśli to się uda, pojawi się poniższe okno:

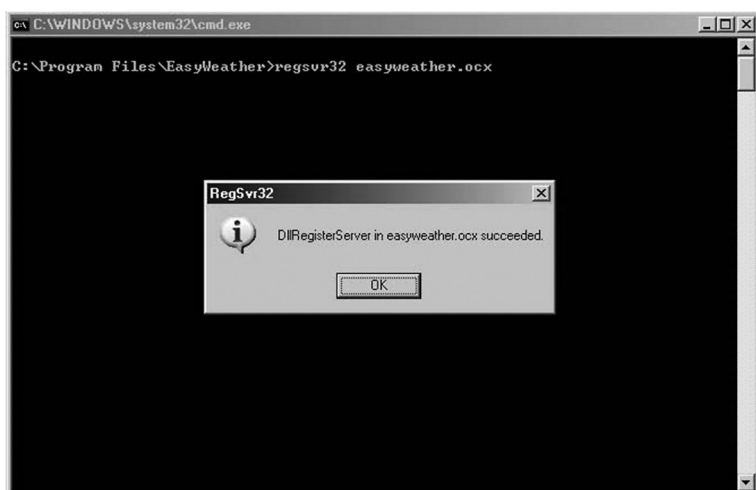

Informacje dotyczące synchronizacji czasu pomiędzy komputerem a stacją pogodową:

Komputer uzyskuje własną skalę czasu poprzez odbieranie znaczników czasowych od stacji pogodowej i automatycznie synchronizuje dane pogodowe z obliczonym w ten sposób znacznikiem. Z tego powodu dane historyczne mogą mieć różne oznaczenia czasowe w stacji i w komputerze – w przypadku gdy czas każdego z urządzeń jest inny. Aby skala czasu była prawidłowa, należy ustawić ten sam czas w komputerze i stacji, co spowoduje że żadne dane pogodowe nie zostaną utracone lub nadpisane. Jeśli pamięć historii pogodowej w stacji bazowej została usunięta ręcznie, dane historyczne od ostatniego pobierania na komputer zostaną bezpowrotnie utracone.

Przed całkowitym wypełnieniem pamięci (ikona pamięci na wyświetlaczu LCD pokazuje 100% wypełnienia) należy pamiętać, by regularnie przenosić lub kopiować dane do komputera.

Jeśli nastąpi reset połączenia pomiędzy czujnikiem opadów a stacją bazową, wartość opadów zapisanych w stacji i na komputerze będzie się różniła.

INFORMACJE I ZASTRZEŻENIA PRAWNE

- Producent zastrzega sobie prawo do zmian i usuwania zamieszczonych celowo lub nie na serwerze przez użytkownika stacji pogodowej i oprogramowania EasyWeather.
- Programy EasyWeather są chronione przez prawo autorskie, postanowienia umów międzynarodowych o prawach autorskich oraz inne akty legislacyjne i umowy międzynarodowe o ochronie praw własności intelektualnej.
- Zabrania się kopiowania drukowanych materiałów dołączonych do niniejszego urządzenia.

ZMIANA SPECYFIKACJI TECHNICZNEJ PRODUKTU ZASTRZEŻONA PRZEZ PRODUCENTA.

Więcej informacji dotyczących urządzenia oraz serwisu znajduje się na naszej stronie internetowej www.hyundai-electronics.pl



NIEBEZPIECZEŃSTWO UDUSZENIA. TOREBKĘ Z PE POŁOŻYĆ W MIEJSCU BĘDĄCYM POZA ZASIĘGIEM DZIECI. TOREBKA NIE SŁUŻY DO ZABAWY! TEGO WORKA NIE NALEŻY UŻYWAĆ W KOŁYSKACH, ŁÓŻECZKACH, WÓZKACH LUB KOJCACH DZIECIĘCYCH.

Utylizacja zużytego sprzętu (stosowane w krajach Unii Europejskiej i w pozostałych krajach europejskich stosujących systemy zbiórki).

Ten symbol na produkcie lub jego opakowaniu oznacza, że produkt nie może być traktowany jako odpad komunalny, lecz powinno się go dostarczyć do odpowiedniego punktu zbiórki sprzętu elektrycznego i elektronicznego, w celu recyklingu. Odpowiednie zadysponowanie zużytego produktu zapobiega potencjalnym negatywnym wpływom na środowisko oraz zdrowie ludzi, jakie mogłyby wystąpić w przypadku niewłaściwego zagospodarowania odpadów. Recykling materiałów pomaga chronić środowisko naturalne.

W celu uzyskania bardziej szczegółowych informacji na temat recyklingu tego produktu, należy skontaktować się z lokalną jednostką samorządu terytorialnego, ze służbami zagospodarowywania odpadów lub ze sklepem, w którym zakupiony został ten produkt.

Niniejszym ETA a.s. oświadcza, że sprzęt radiowy typu WSP3080RWIND spełnia wymagania dyrektywy 2014/53/EU. Pełny tekst deklaracji zgodności jest dostępny pod poniższym adresem internetowym: http://www.hyundai-electronics.cz/declaration_of_conformity

Thank you and congratulations on selecting this professional weather station! We are positive you will enjoy the benefits of accurate weather readings and the precise radio controlled time information that our instruments offer.

This manual will guide you step-by-step through setting up your device. Use this manual to become familiar with your professional weather station, and save it for future reference.

GLOSSARY OF COMMON TERMS:

DCF/WWVB/MSF

The DCF, WWVB or MSF time signal is an AM modulated time-of-day signal broadcasted by the Federal Government of Germany, NIST from USA or National Physical Laboratory. The time base is generated from an atomic time generator which is accurate to 10 billions of one second.

LCD

“LCD” is an acronym for “Liquid Crystal Display”. This is a common type of display screen used in televisions, computers, watches, and digital clocks.

BAROMETER & BAROMETRIC PRESSURE

A barometer is a device that measures the pressure of the air pushing on it—this measurement is called the barometric pressure. We don’t actually feel the barometric pressure because the air pressure is pushing equally in every direction.

RELATIVE AIR PRESSURE

Relative air pressure is the same as the barometric pressure. The calculation of relative air pressure is a combination of the absolute air pressure and the altitude.

ABSOLUTE AIR PRESSURE

Absolute air pressure is the actual air pressure on the barometer without regard to altitude.

INCHES OF MERCURY (INHG)

Inches of Mercury is the common unit of measurement for air pressure in the United States.

HECTOPASCALS (HPA)

Hectopascals are the common units of measurement for air pressure in the International System (SI) of measurement. The hectopascal holds the same value.

IMPORTANT NOTE:

The Professional weather station includes a base station (receiver), a transmitter unit, one wind direction sensor, one wind speed sensor, one rain gauge, USB cable and a PC software package on CD-ROM.

An added feature of the Weather Station is the readout of all measured and displayed time and weather data on a PC.

LCD DISPLAY

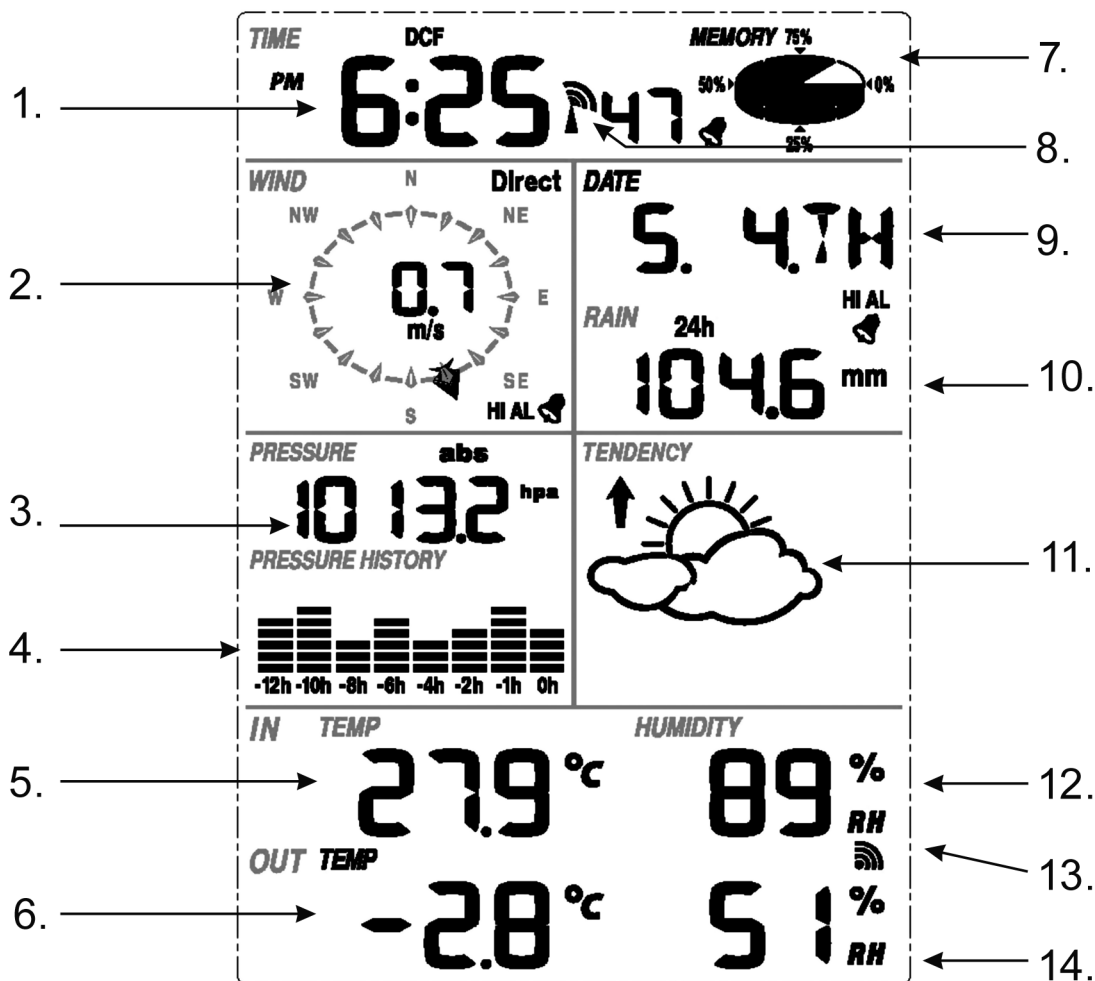

- 1) Time
- 2) Wind direction
- 3) Barometric Pressure
- 4) Barometric trend
- 5) Indoor Temperature
- 6) Outdoor Temperature
- 7) Memory
- 8) Radio Controlled Clock (RCC)
- 9) Date
- 10) Rainfall
- 11) Weather Forecast
- 12) Indoor Humidity
- 13) Outdoor reception signal
- 14) Outdoor Humidity

Note: The presence of the “Alarm-On icon” in the section means that the particular alarm has been enabled.

SET UP GUIDE

Before placing and installing all components of the weather station at their final destination, please set up the weather station with all parts being nearby for testing the correct function.

SETTING UP THE BASE STATION AND TRANSMITTER

Insert two pieces of LR6 (AA size) batteries into the transmitter, the LED located in the middle front case of transmitter will be turned on for 4 seconds, then it will be off and start to work normally. The transmitter will make a data transmission and then start radio controlled time reception routine. If time signal can be detected correctly, the LED will start to flash 5 times, and then the LED will be on for 20s, indicating time signal has been found correctly. When time signal is bad and reception is not possible, the transmitter will terminate radio controlled time reception within one minute and resume normal mode. When there is a data transmission happened, the LED will be on for 20ms. During radio controlled time reception period, there is no transmission and normal transmission will only resume after time reception routine is complete. The longest time for radio controlled time reception is 5 minutes.

After inserting the batteries into the Weather Station, all LCD segments will be turned on for a few seconds, all possible display segments are turned on for checking.

After this, the weather station will make initial measurement and start to register the transmitter (the radio reception icon will be turned on). Do not press any key before outdoor sensor data received, otherwise the outdoor sensor learning mode will be terminated. When outdoor transmitter has been registered, the base station will automatically switch to the normal display mode from which all further settings can be performed by the user.

If no RCC signal is detected in the initial setup, the transmitter will try once every hour to get an RCC signal until a signal is received. Once the transmitter receives the RCC signal it will transmit the signal to the monitor. On the monitor the RCC icon will be displayed, if the monitor doesn't receive the RCC signal or loses the signal the RCC icon will not be display.

Register transmitter

If no outdoor weather data is displayed or the signal to the sensors is lost during setting up, mounting, changing of batteries to the sensor or plugging or unplugging cables, simply press and hold the DOWN/- key for 4 seconds and a short beep will sound to synchronize the base station to sensors. Without being synchronized, weather data will not be received.

Note:

The best condition for reception is at night, between midnight and 6:00am – when there is less atmospheric interference.

Note:

Commonly the radio communication between receiver and transmitter in the open field can reach a distance of up to 330 feet providing that there are no interfering obstacles such as buildings, trees, vehicles, high voltage lines, etc.

Radio interferences such as PC screens, radios or TV sets can, in bad cases, entirely cut off radio communication. Please take this into consideration when choosing standing or mounting locations.

MOUNTING THE SENSOR

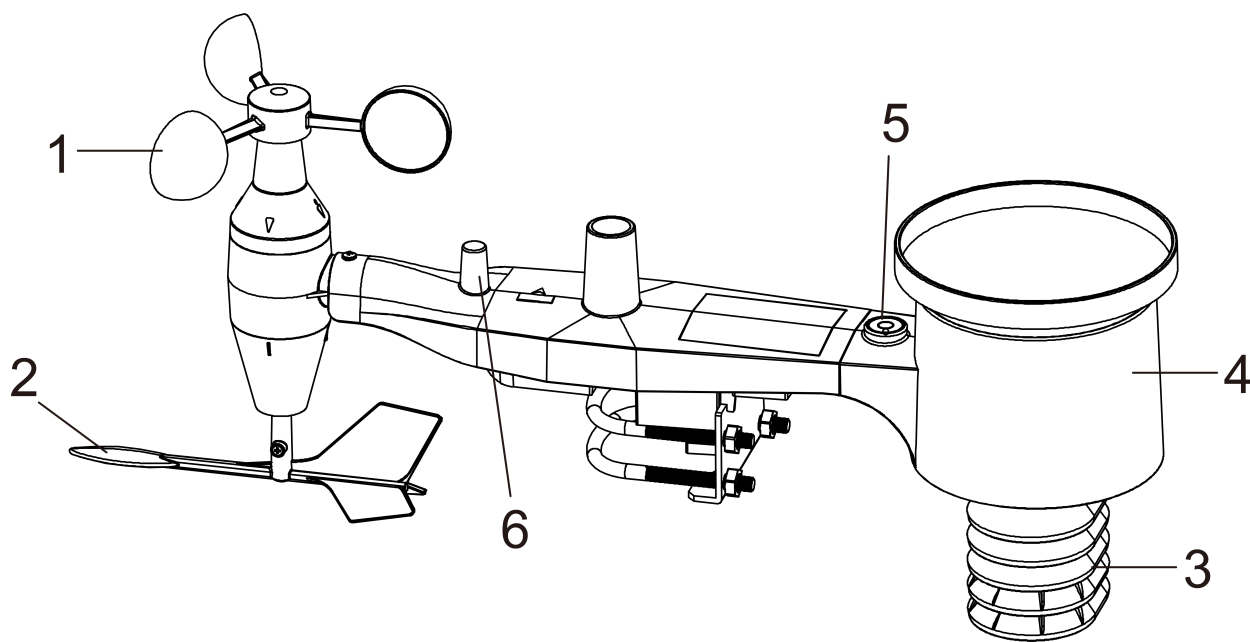

Figure 1

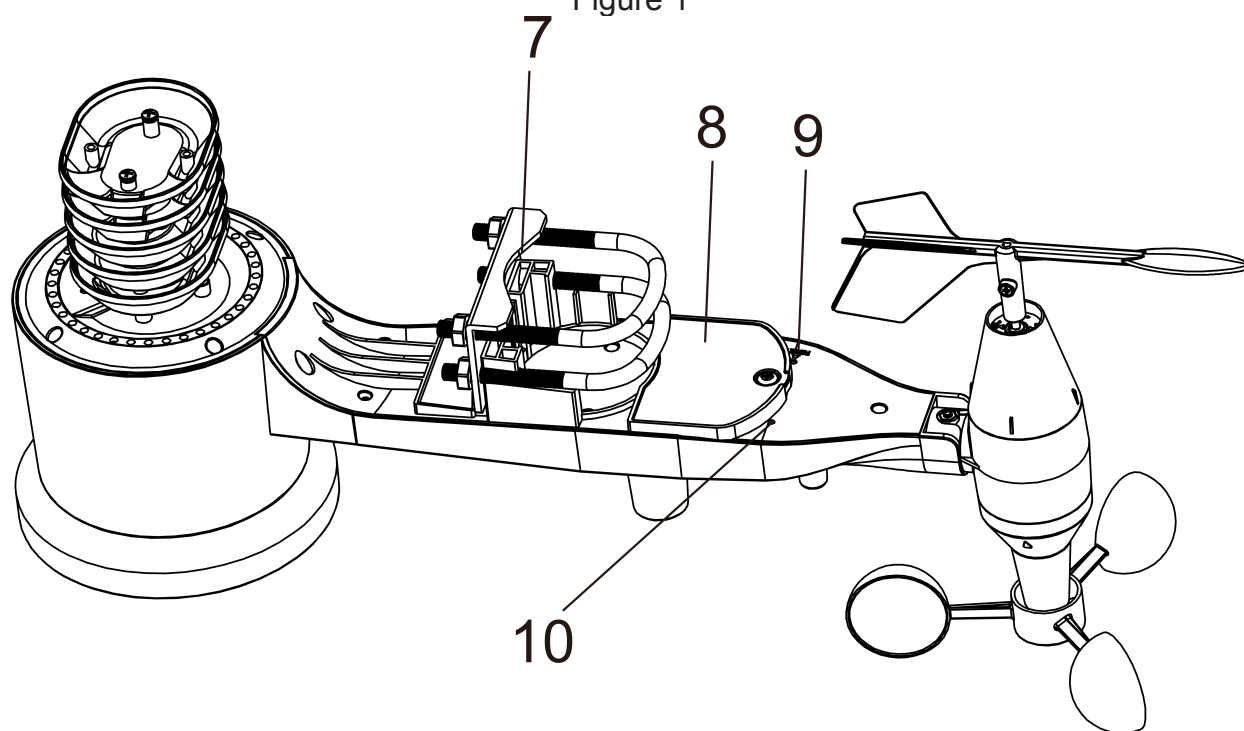

Figure 2

- 1) Wind Speed Sensor
- 2) Wind Vane
- 3) Thermo-hygro sensor
- 4) Rain collector
- 5) Bubble level
- 6) Antenna
- 7) U-Bolt
- 8) Battery compartment
- 9) Reset button
- 10) LED Indicator: light on for 4s if the unit power up.
Then the LED will flash once every 48 seconds (the sensor transmission update period).

INSTALL U-BOLTS AND METAL PLATE

Installation of the U-bolts, which are in turn used to mount the sensor package on a pole, requires installation of an included metal plate to receive the U-bolt ends. The metal plate, visible in Figure 3 has four holes through which the ends of the two U-Bolts will fit. The plate itself is inserted in a groove on the bottom of the unit (opposite side of solar panel). Note that one side of the plate has a straight edge (which goes into the groove), the other side is bent at a 90-degree angle and has a curved profile (which will end up “hugging” the mounting pole). Once the metal plate is inserted, insert both U-bolts through the respective holes of the metal plate as shown in Figure 3.

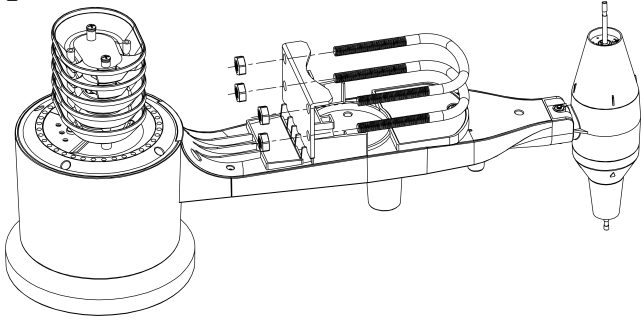

Figure 3: U-Bolt installation

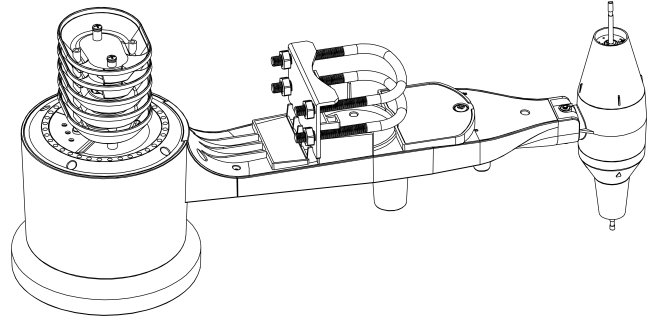

Figure 4: U-Bolts and nuts installed

Loosely screw on the nuts on the ends of the U-bolts. You will tighten these later during final mounting. Final assembly is shown in Figure 4.

The plate and U-Bolts are not yet needed at this stage but doing this now may help avoid damaging wind vane and wind speed cups later on. Handling of the sensor package with wind vane and speed cups installed to install these bolts is more difficult and more likely to lead to damage.

INSTALL WIND SPEED CUPS

Push the wind speed cup assembly onto the shaft on the top side of the sensor package, as shown in Figure 5 on the left side. Tighten the set screw, with a screwdriver (size PH0), as shown on the right side. Make sure the cup assembly can rotate freely. There should be no noticeable friction when it is turning.

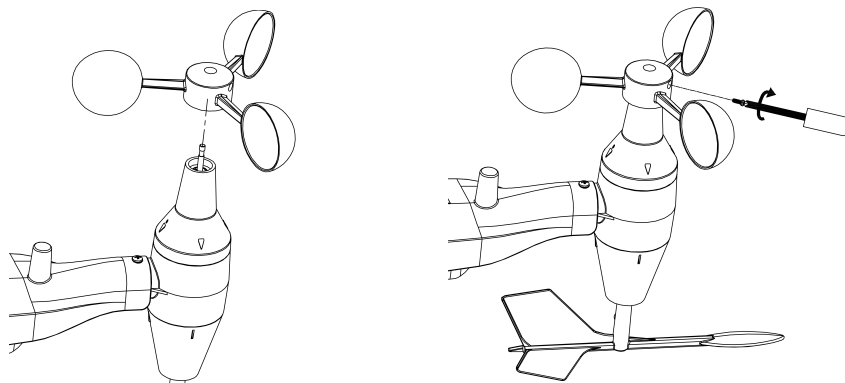

Figure 5: Wind speed cup installation diagram

INSTALL WIND VANE

Push the wind vane onto the shaft on the opposite side of the wind cups, until it goes no further, as shown on the left side in Figure 6. Next, tighten the set screw, with a Philips screwdriver (size PH0), as shown on the right side, until the wind vane cannot be removed from the axle. Make sure the wind vane can rotate freely. The wind vane’s movement has a small amount of friction, which is helpful in providing steady wind direction measurements.

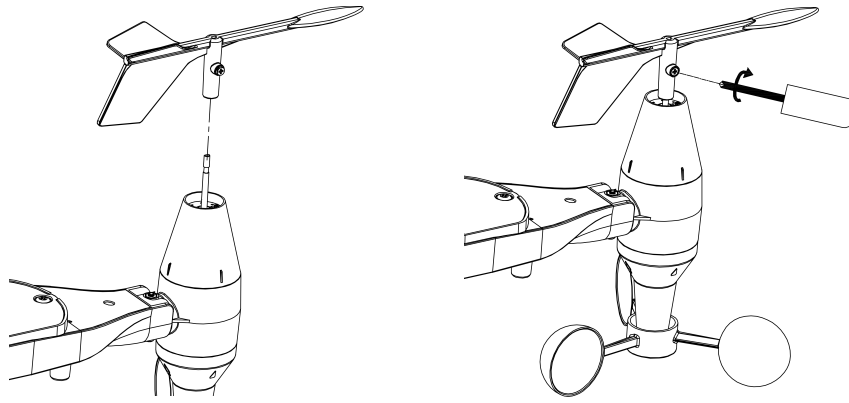

Figure 6: Wind vane installation diagram

INSTALL BATTERIES

Open the battery compartment with a screwdriver and insert 2 AA batteries in the battery compartment. The LED indicator on the back of the sensor package will turn on for four seconds and then flash once every 48 seconds indicating sensor data transmission (the sensor transmission update period).

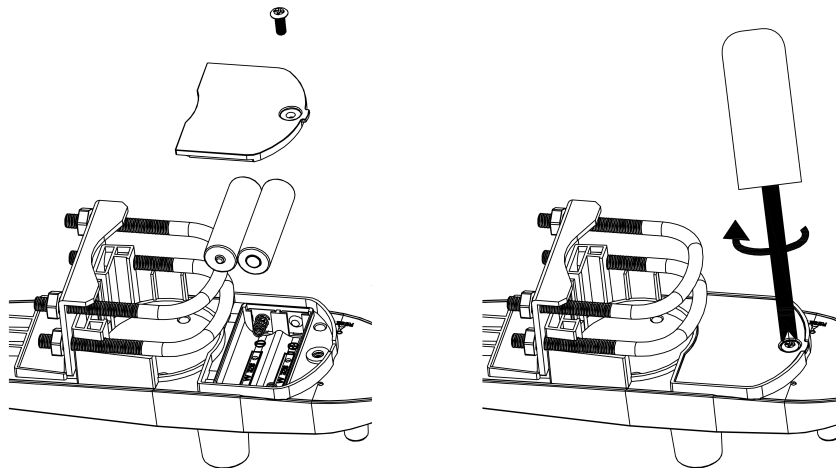

Figure 7: Battery installation diagram

Note: If LED does not light up or is on permanently, make sure the battery is inserted the correct way and inserted fully, starting over if necessary. Do not install the batteries backwards as it may permanently damage the outdoor sensor.

Note: We recommend Lithium batteries for cold weather climates, but alkaline batteries are sufficient for most climates. Rechargeable batteries have lower voltages and should never be used.

MOUNT OUTDOOR SENSOR

Before you mount

Before proceeding with the outdoor mounting detailed in this section, you need to make sure the base station can receive the data from outdoor sensor, while you keep the assembled outdoor sensor package nearby (although preferably not closer than 1.5m from the console). This will make any troubleshooting and adjustments easier and avoids any distance or interference related issues from the setup.

After setup is complete and everything is working, return here for outdoor mounting. If issues show up after outdoor mounting they are almost certainly related to distance, obstacles etc.

Reference Figure 8, the mounting assembly includes two U-Bolts and a bracket that tightens around a 1 to 2" diameter pole (not included) using the four U-Bolt nuts.

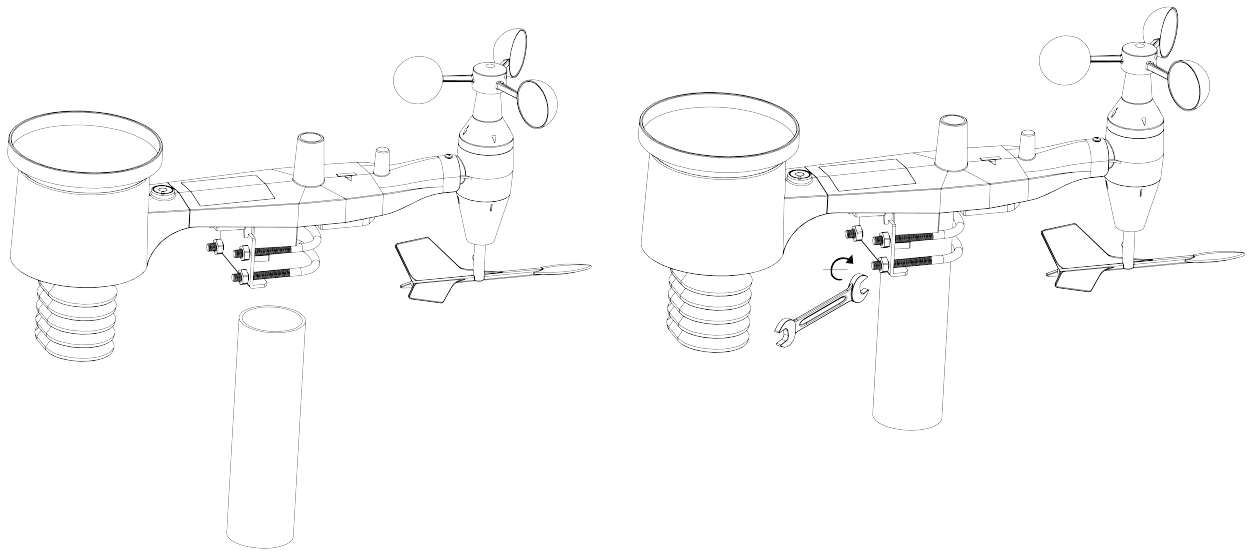

Figure 8: Sensor package mounting diagram

Note

Beside the antenna, there is an arrow icon with "WEST" words (Figure 9) representing the direction of west. The sensor body has to be adjusted so that the "WEST" indication is facing to real west direction in your location. A compass device is recommended to help adjust direction. Permanent wind direction error will be introduced when the outdoor sensor is not installed in right direction.

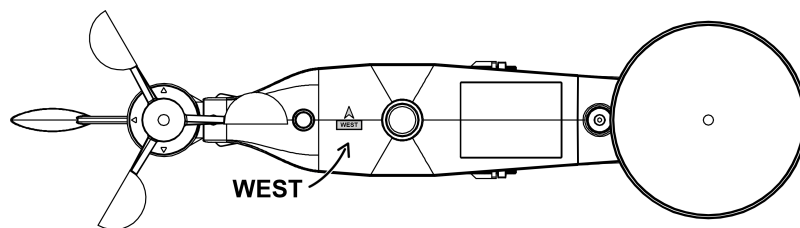

Figure 9

Now look at the bubble level. The bubble should be fully inside the red circle. If it is not, wind direction, speed, and rain readings may not operate correctly or accurately. Adjust the mounting pipe as necessary. If the bubble is close, but not quite inside the circle, and you cannot adjust the mounting pipe, you may have to experiment with small wooden or heavy cardboard shims between the sensor package and the top of the mounting pole to achieve the desired result (this will require loosening the bolts and some experimentation).

Make sure you check, and correct if necessary, the westly orientation as the final installation step, and now tighten the bolts with a wrench.

RESET BUTTON AND TRANSMITTER LED

Using a bent-open paperclip, press and hold the RESET BUTTON (see Figure 10) to affect a reset: the LED turns on while the RESET button is depressed, and you can now let go. The LED should then resume as normal, flashing approximately once every 48 seconds.

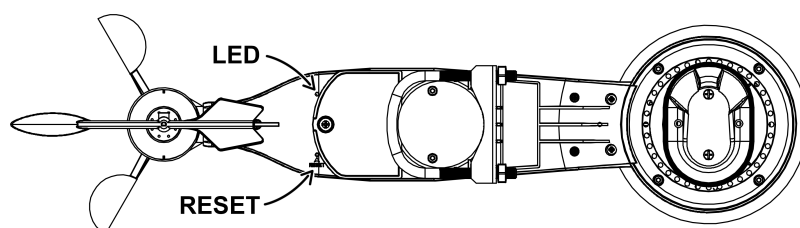

Figure 10

BEST PRACTICES FOR WIRELESS COMMUNICATION

Note: To insure proper communication, mount the remote sensor(s) upright on a vertical surface, such as a wall. Do not lay the sensor flat.

Wireless communication is susceptible to interference, distance, walls and metal barriers. We recommend the following best practices for trouble free wireless communication.

- **Electro-Magnetic Interference (EMI).** Keep the console several feet away from computer monitors and TVs.
- **Radio Frequency Interference (RFI).** If you have other 433/868/915 MHz devices and communication is intermittent, try turning off these other devices for troubleshooting purposes. You may need to relocate the transmitters or receivers to avoid intermittent communication.
- **Line of Sight Rating.** This device is rated at 300 feet line of sight (no interference, barriers or walls) but typically you will get 100 feet maximum under most real-world installations, which include passing through barriers or walls.
- **Metal Barriers.** Radio frequency will not pass through metal barriers such as aluminum siding. If you have metal siding, align the remote and console through a window to get a clear line of sight.

The following is a table of reception loss vs. the transmission medium. Each “wall” or obstruction decreases the transmission range by the factor shown below.

Medium	RF Signal Strength Reduction
Glass (untreated)	5-15%
Plastics	10-15%
Wood	10-40%
Brick	10-40%
Concrete	40-80%
Metal	90-100%

POSITIONING

Once you have verified that all of the components of the weather station are working, they can be positioned in their permanent places. Before permanently mounting, make sure that all components work properly together at their chosen mounting or standing locations. If e.g. there appear to be problems with the 868 MHz radio transmission, they can mostly be overcome by moving the mounting locations.

PROGRAM MODE

The base station has six keys for easy operation: **MENU** key, **UP/+** key, **DOWN/-** key, **ENTER** key, **HISTORY** key, **ON/OFF** key.

Note: Because of the default settings already determined by the manufacturer it may not be necessary for the majority of user to perform-except the relative pressure (see further down) – any further basic settings and changes, however, can be easily made.

Note: Keeping the **UP/+** or **DOWN/-** key depressed when setting certain units in the manual setting mode will increase/decrease digits in greater steps.
The setting procedure can be exited at any time by either pressing the **HISTORY** key or waiting for the 30-second time-out to take effect.

The basic settings can now be performed in the following order:

Time



- Press the **MENU** key to select the TIME section, TIME section digits will start flashing. Enter LCD contrast setting mode (level 1-8, default level 5), press the **UP/+** or **DOWN/-** key to set the value.
- Press the **ENTER** key to select the following modes:
 - **Time zone**
Note: At Europe, 0 for GMT+1 time zone, 1 for GMT+2 time zone, -1 for GMT time zone.
At America, -4 for Atlantic time zone, -5 for Eastern Time zone, -6 for Central Time Zone, -7 for Mountain Time zone, -8 for Pacific time zone, -9 for Alaska time zone, -10 for Hawaii time zone.
 - V12/24h time display select (default 12 hours)
 - ZDST ON/OFF (this function is only available for WWVB version, while for DCF version this feature is not activated)
 - Manual time setting (hours/minutes)

Press the **UP/+** or **DOWN/-** key to set the value.

Note: Press ON/OFF key to set the DST ON/OFF. “DST OFF” indicates that the feature is off and the internal real time clock will not change times automatically. “DST ON” indicates that the feature is on and the internal real time clock will change times according to the DST time schedule automatically. Some locations (Arizona and parts of Indiana) do not follow Daylight Saving Time, and should select “DST OFF”.

Date

DATE

1. 1.09

- Press the **MENU** key twice to select the DATE section, DATE section digits will start flashing. Enter DDMM-YY/DD-MM-WEEK/Time alarm display mode. (Default DD-MM-YY format), press the **UP/+** or **DOWN/-** key to set the value.
- Press the **ENTER** key to select the following modes, press the **UP/+** or **DOWN/-** key to set the value:
 - Select DD-MM or MM-DD format. (Default DD-MM format)
 - Calendar setting (year/month/date)
 - Time alarm setting. (Hours/minutes). Press the **ON/OFF** key to on/off the alarm. If alarm is enabled, an alarm symbol  appears in the display indicating the alarm function has been enabled.

Note: When a set weather alarm condition has been triggered that particular alarm will sound for 120 seconds. The corresponding value, “HI AL” or “LO AL” and the alarm symbol are flashing until the weather condition doesn’t meet the user set level. Press any key to mute the alarm.

Wind

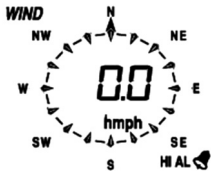

- Press the **MENU** key the third time to select the WIND section, WIND section digits will start flashing. Enter average wind speed / Gust display mode. (Default average wind speed), press the **UP/+** or **DOWN/-** key to select the display.
- Press **ENTER** key to select the following modes, then press the **UP/+** or **DOWN/-** key to select the display or set the value:
 - Select the wind speed unit between km/h, mph, m/s, knots, bft. (Default mph)
 - The wind speed high alarm setting.
 - The wind direction alarm setting.
 - Reset the maximum wind speed value. When both the wind speed value and MAX icon are flashing, hold the **ENTER** key for 3s, the maximum value will be reset to current reading.

Note: Press the ON/OFF key to on/off the alarm. If alarm is enabled, an alarm symbol  appears in the display indicating the alarm function has been enabled.

Rain

RAIN 1h



00 mm

- Press the **MENU** key the fourth time to select the RAIN section, RAIN section digits will start flashing. Enter rain display mode (1h, 24h, week, month and total rain. Default 1h), press the **UP/+** or **DOWN/-** key to select the display.
- Press **ENTER** key to select the following modes, then press the **UP/+** or **DOWN/-** key to select the display or set the value:
 - Select rain fall unit between mm, inch. (Default mm)
 - The rain high alarm setting. Press the ON/OFF key to on/off the alarm. If alarm is enabled, an alarm symbol , appears in the display indicating the alarm function has been enabled.

- Reset the maximum rainfall value. When both the rain value and MAX icon are flashing, hold the **ENTER** key for 3s, the maximum rain value will be reset to current reading.
- Clear the total rainfall. When both the total rain value and CLEAR word are flashing, hold the **ENTER** key for 3s, the total value will be reset to zero. 1h, 24h, week, month rain value will be reset to zero automatically.

Press



- Press the **MENU** key the fifth time to select the PRESSURE section, PRESSURE section digits will start flashing. Enter the pressure display mode (relative and absolute pressure. Default absolute pressure), press the **UP/+** or **DOWN/-** key to select the display.
- Press **ENTER** key to select the following modes, then press the **UP/+** or **DOWN/-** key to select the display or set the value:
 - Select pressure unit between hPa, mmHg, inHg. (Default hPa).
 - The relative pressure setting. (If select absolute pressure display, skip this step).
 - The pressure high alarm setting. Press the **ON/OFF** key to on/off the alarm. If alarm is enabled, an alarm symbol  appears in the display indicating the alarm function has been enabled.
 - The pressure low alarm setting. Press the **ON/OFF** key to on/off the alarm. If alarm is enabled, an alarm symbol  appears in the display indicating the alarm function has been enabled.
 - Reset the maximum pressure value. When both the pressure value and MAX icon are flashing, hold the **ENTER** key for 3s, the maximum pressure value will be reset to current reading.
 - Reset the minimum pressure value. When both the pressure value and MIN icon are flashing, hold the **ENTER** key for 3s, the minimum pressure value will be reset to current reading.

Pressure history bar graph

Press the **MENU** key the sixth time to select the PRESS HISTORY section, PRESSURE HISTORY section digit will start flashing. Press the **UP/+** or **DOWN/-** key to select the bar graph time scale between 12hrs and 24 hrs for pressure history.

Weather forecast tendency

TENDENCY



- Press the **MENU** key the seventh time to select the TENDENCY section, TENDENCY section digits will start flashing. Enter the weather forecast tendency display mode(SUNNY, PARTLY CLOUDY and CLOUDY, RAINY/SNOW icon), press the **UP/+** or **DOWN/-** key to select the display.
- Press **ENTER** key to select the following modes, then press the **UP/+** or **DOWN/-** key to select the display or set the value:
 - Set the pressure threshold from 2-4hPa (default 2hPa)
 - Set the storm threshold from 3-9hPa (default 4hPa)

Notes to pressure sensitivity setting for weather forecasting:



The pressure threshold can be set to suit the user's requirement for weather forecasting from 2–4hPa (default 2hPa). For areas that experience frequent changes in air pressure requires a higher hPa setting compared to an area where the air pressure is stagnant. For example if 4hPa is selected, then there must be a fall or rise in air pressure of at least 4hPa needed to change the weather forecast icons.

Notes to storm threshold setting:

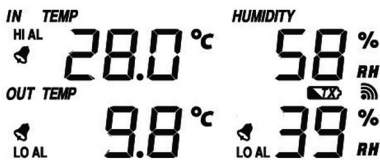

The storm threshold means the weather icons (rain and clouds) will begin to flash indicating a dramatic change in pressure, indicating a storm. Similar to the general pressure sensitivity setting it is possible to adjust the storm threshold sensitivity from 3–9hPa (default 4hPa). When there is a fall over pressure threshold within 3 hours, the storm forecasting will be activated, the clouds with rain icon and tendency arrows will flash for 3 hours indicating the storm warning feature has been activated.

Indoor temperature





- Press the **MENU** key the eighth time to select the INDOOR TEMPERATURE section, INDOOR TEMPERATURE section digits will start flashing. Enter the temperature unit mode, press the **UP/+** or **DOWN/-** key to select temperature unit between °C and °F
- Press **ENTER** key to select the following modes:
 - The indoor temperature high alarm setting. Press the **ON/OFF** key to on/off the alarm. If alarm is enabled, an alarm symbol  appears in the display indicating the alarm function has been enabled.
 - The indoor temperature low alarm setting. Press the **ON/OFF** key to on/off the alarm. If alarm is enabled, an alarm symbol  appears in the display indicating the alarm function has been enabled.
 - Reset the maximum indoor temperature value. When both the indoor temperature value and MAX icon are flashing, hold the **ENTER** key for 3s, the maximum indoor temperature value will be reset to current reading.
 - Reset the minimum indoor temperature value. When both the indoor temperature value and MIN icon are flashing, hold the **ENTER** key for 3s, the minimum indoor temperature value will be reset to current reading.

Indoor humidity

- Press the **MENU** key the ninth time to select the INDOOR HUMIDITY section, INDOOR HUMIDITY section digits will start flashing. Enter the indoor humidity high alarm setting mode, press the **ON/OFF** key to on/off the alarm. If alarm is enabled, an alarm symbol  appears in the display indicating the alarm function has been enabled.
- Press **ENTER** key to select the following modes:
 - The indoor humidity low alarm setting. Press the **ON/OFF** key to on/off the alarm. If alarm is enabled, an alarm symbol  appears in the display indicating the alarm function has been enabled.

- Reset the maximum indoor humidity value. When both the indoor humidity value and MAX icon are flashing, hold the **ENTER** key for 3s, the maximum indoor humidity value will be reset to current reading.
- Reset the minimum indoor humidity value. When both the indoor humidity value and MIN icon are flashing, hold the **ENTER** key for 3s, the minimum indoor humidity value will be reset to current reading.

Outdoor temperature

- Press the **MENU** key the tenth time to select the OUTDOOR TEMPERATURE section. OUTDOOR TEMPERATURE section digits will start flashing. Enter the outdoor temperature display mode, press the **UP/+** or **DOWN/-** key to Select the outdoor temperature display between Outdoor Temperature, Wind Chill and Dew Point.
- Press **ENTER** key to select the following modes:
 - Temperature unit display. Press the **UP/+** or **DOWN/-** key to select the temperature unit between °C and °F.
 - The outdoor temperature high alarm setting. Press the **ON/OFF** key to on/off the alarm. If alarm is enabled, an alarm symbol  appears in the display indicating the alarm function has been enabled.
 - The outdoor temperature low alarm setting. Press the **ON/OFF** key to on/off the alarm. If alarm is enabled, an alarm symbol  appears in the display indicating the alarm function has been enabled.
 - Reset the maximum outdoor temperature value. When both the outdoor temperature value and MAX icon are flashing, hold the **ENTER** key for 3s, the maximum outdoor temperature value will be reset to current reading.
 - Reset the minimum outdoor temperature value. When both the outdoor temperature value and MIN icon are flashing, hold the **ENTER** key for 3s, the minimum outdoor temperature value will be reset to current reading.

Outdoor humidity

- Press the MENU key the eleventh time to select the OUTDOOR HUMIDITY section.
- Procedures and settings are similar to Indoor humidity.

Memory modes

- 1) Press the HISTORY key to activate history data toggle display, Press **DOWN/-** key to toggle forward to see earlier weather history data together time stamp, press **UP/+** key to see later history weather data. When history data displayed, the corresponding time will be displayed at the time section area (History data saving interval can only be changed using the PC software that comes with this product, the default history data saving time interval is preset to 30 minutes prior to shipment).
- 2) Press the ENTER key again will trigger the memory clear procedure: the word of “CLEAR” will be flashing; the full memory usage icon will be flashing. Hold the ENTER key for 3 seconds will clear the memory.

Reset To Factory Default Settings

While in normal display, press and hold the **UP/+** key for 20seconds to reset all settings to the manufacturer default settings.

MAINTANCE

Clean the rain gauge once every 3 months. Rotate the funnel counter-clockwise and lift to expose the rain gauge mechanism, and clean with a damp cloth. Remove any dirt, debris and insects. If bug infestation is an issue, spray the array lightly with insecticide.

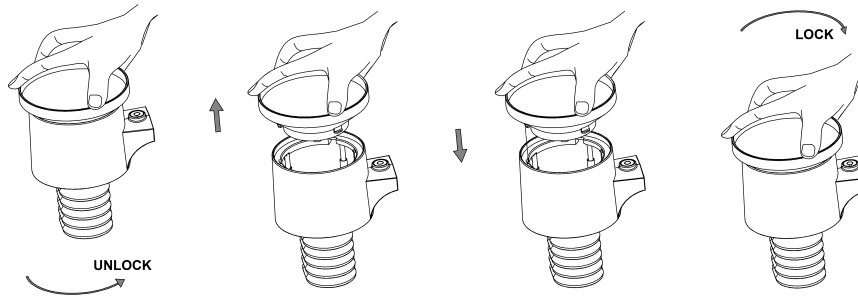

Clean the solar panel every 3 months with damp cloth.

Replace batteries every 1-2 years. If left in too long, the batteries may leak due to environmental challenges. In harsh environments, inspect the batteries every 3 months (when cleaning the solar panel).

When replacing the batteries, apply a corrosion preventive compound on the battery terminals, available at Amazon and most hardware stores.

In snowy environments, spray the top of the weather station with anti-icing silicon spray to prevent snow build up.

PC CONNECTION

As an important feature in addition to the display, the Weather Station allows the read-out of all measured and displayed time and weather data in form of complete history data sets on a PC.

Data Storage

For a comprehensive weather history, the Base Station allows the internal storage of up to 4080 complete sets of weather data with time and date. The base station will loose all weather data if an interruption of power supply. In case the memory capacity of the Weather Station is exhausted the oldest data sets stored will be overwritten by the new ones entered.

Data Recall

Certain weather data or setting values can only be read out, processed, and displayed by means of a PC. Also the settings of the storing intervals from 5 minutes to 240 minutes for the storage of data sets can only be performed by means of a PC.

Connections and Software

The wiring between Weather Station and PC takes place by means of an included USB cable. The EasyWeather software can be download from <http://download.ecowitt.net/down/softwave?n=Easyweather>

It must be installed on the PC. This software allows the display of all present weather data with graphic symbols. It also allows the display, storage, and printing of history data sets, this is useful when the internal memory on the display unit has exceeded the maximum 4080 data sets.

PC software installation

The installation of software is very simple: double click the setup.exe file and follow the steps popped up.

Make sure you are running the program under the administrator accounts of your windows PC platform. Otherwise the graphic function might not be working when graph display mode is needed to display all history data.

If you run the program for the first time, the current weather display will be displayed and at the sub line of the window, the program will show related information regarding the read of all history data into the PC. Please note however, when there is large amount of data is being uploaded, it will take a few minutes time before the system can respond to your setup settings. Otherwise it will display “read weather data fail” error message since the USB port is reading the data from the memory and the system is not able to respond any further job tasks.

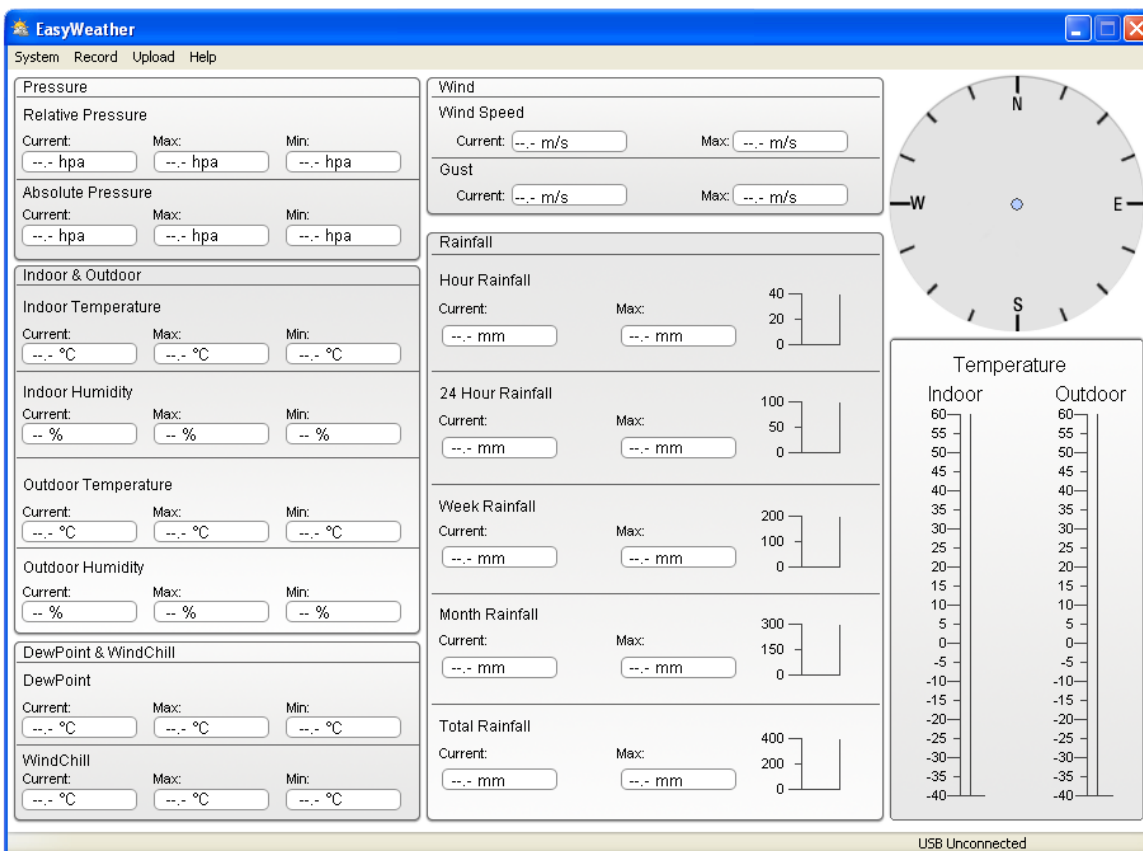

When memory is full, it will take about two minutes to upload all history data into PC and it takes another two minutes to process all history data for graphic display.

Further detailed PC software user manual can be found from the help menu.

Specifications

Outdoor data

Transmission distance in open field:	100 m (300 feet)
Frequency:	868,34 MHz; E.i.r.p. -5,91dBm
Temperature range:	-40 °C – +65 °C (-40 °F to +149 °F)
Accuracy:	+/- 1 °C
Resolution:	0,1 °C
Measuring range rel. humidity:	10 % ~ 99 %
Accuracy:	+/- 5 °C
Rain volume display:	0 – 9999 mm (show --- if outside range)
Accuracy:	+/- 10 %
Resolution:	0,3 mm (if rain volume < 1000 mm) 1 mm (if rain volume > 1000 mm)
Wind speed:	0 – 160 km/h (0 ~ 100 mph) (show --- if outside range)
Accuracy:	+/- 1 m/s (wind speed < 10 m/s) +/- 10 % (wind speed > 10m/s)
Measuring interval thermo-hygro sensor:	48 sec
Water proof level:	IPX3

Indoor data

Measuring interval pressure / temperature :	48 sec
Indoor temperature range:	0 °C – 50 °C (32 °F to + 122 °F) (show --- if outside range)
Resolution:	0,1 °C
Measuring range rel. humidity:	10 % ~ 99 %
Resolution:	1 %
Measuring range air pressure:	300 – 1100 hpa (8,85 – 32,5 inHg)
Accuracy:	+/- 3 hpa under 700 – 1100 hpa
Resolution:	0,1 hpa (0,01 inHg)
Alarm duration:	120 sec

Power consumption

Base station:	2 x AA 1,5V LR6 Alkaline batteries
Remote sensor:	2 x AA 1,5V LR6 Alkaline batteries
Battery life:	Minimum 12 months for base station Minimum 24 months for thermo-hygro sensor

Remark: Where outdoor temperature is lower than -20 °C, make sure proper type of batteries to be used to assure that the device can get enough power to maintain its function properly. Normal alkaline batteries is not allow to be used since when outdoor temperature is lower than -20 °C, the battery's discharging capability is greatly reduced. When out of the temperature range of 10 ~ 35°C, transmitter low battery indicator maybe show up abnormally even you change new batteries because the low voltage testpoint will rise along with the temperature drop under 10° C. In this case, you don't need to change the transmitter batteries. The low battery indicator will work normal when the outdoor temperature rise to 10 ~ 35 °C.

This handbook may contain mistakes and printing errors. The information in this handbook is regularly checked and corrections made in the next issue. We accept no liability for technical mistakes or printing errors, or their consequences. All trademarks and patents are acknowledged.

EASYWEATHER PC SOFTWARE USER MANUAL

1.0 GENERAL INFORMATION

This Weather Station is a high quality, easy to use weather monitoring system that reads, displays and records the weather data from internal as well as external sensors. Besides the internally measured values for indoor temperature, indoor humidity and air pressure the outdoor sensor will take data for temperature and humidity, wind and rainfall. Operation of these units is by wireless transmission to the Base Station.

After installing the “EasyWeather” program on this CD-ROM, your PC can display all indoor data as well as the weather data from the Base Station received from the external sensors. For operation, simply use the USB cable supplied and connect the Base Station to the PC. From now on you can start to track current and history weather information at your finger tips.

2.0 SYSTEM REQUIREMENTS

To install the „EasyWeather“ software onto your PC, the minimum requirements are as follows:

Operating System: Windows NT4 (Service Pack >= 6a), Windows 2000, Windows XP, Windows Vista, Windows 7, MAC OS.

Internet Explorer 6.0 or above

Processor: Pentium III 500 MHz or above

Memory: at least 128MB, 256MB recommended

CD-ROM Drive

Base Station and PC must be connected by USB cable.

3.0 INSTALLATION OF THE “EASYWEATHER” SOFTWARE

Firstly, the Base Station and the Outdoor Sensors should be connected and checked for correct function (see **Operation Manual for Touch Screen Weather Station** for setting up the Weather Station). After successful checking, install the “EasyWeather” software as follows:

- 1) Switch on your PC, download the Easyweather software form **<http://download.ecowitt.net/down/softwave?n=Easyweather>**
- 2) Double click “Setup.exe”.
- 3) Select the installation process language option and click next.
- 4) Click next and select the destination folder (change directory when needed).
- 5) Click next and the software will be installed automatically.
- 6) Press ok to finish the installation process.
- 7) From “Start – All Programs – Easy “EasyWeather” icon to start application.

Note: The graphic function needs the software to be installed under the administrator account. If it is installed under limited user accounts, the graphic function of the software might not be working correctly.

4.0 BASIC SETTINGS OF THE “EASYWEATHER” (Win / MAC OS)

Software

After the “EasyWeather.exe” program has been started, the following main window will appear on the PC screen:

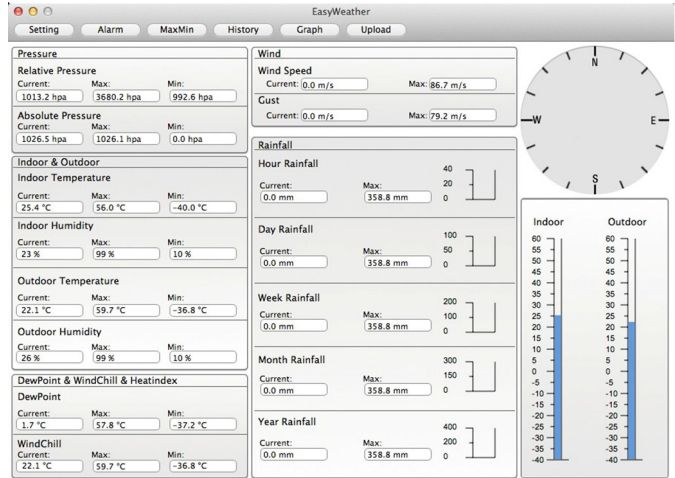
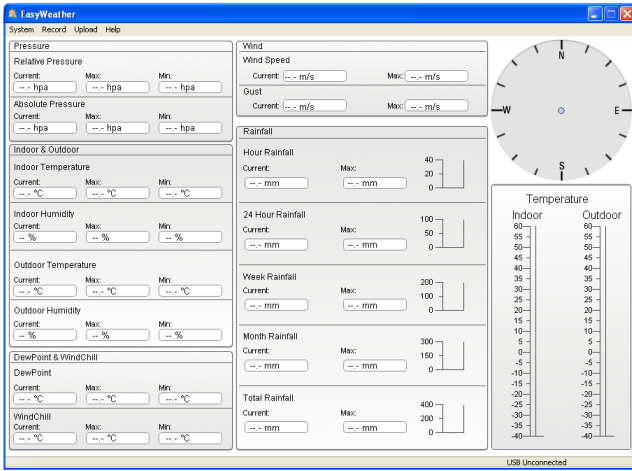

All the settings from the base unit is mirrored into the PC software, so once you have done your setting on the base unit, then you don't need to make any setting changes on the PC software. However you can still easily make any setting changes you wanted from the PC and download the changes into the base station (the setting change will be refreshed when next full minute arrives on the base station).

When base unit is connected to PC, the icon of **USB Connected** will be displayed. If no base station is connected, then **USB Unconnected** will be displayed.

Setting: display and setup system configuration

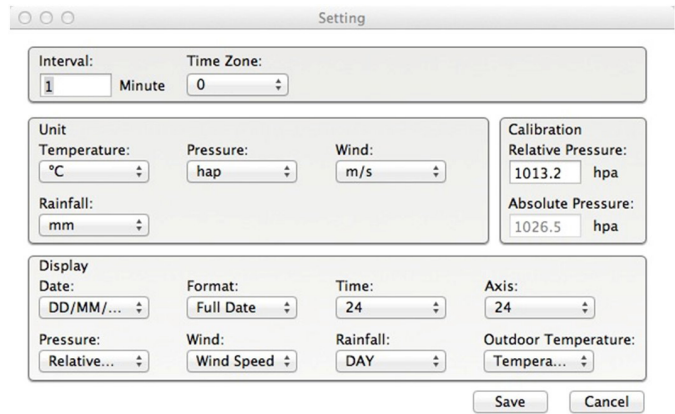
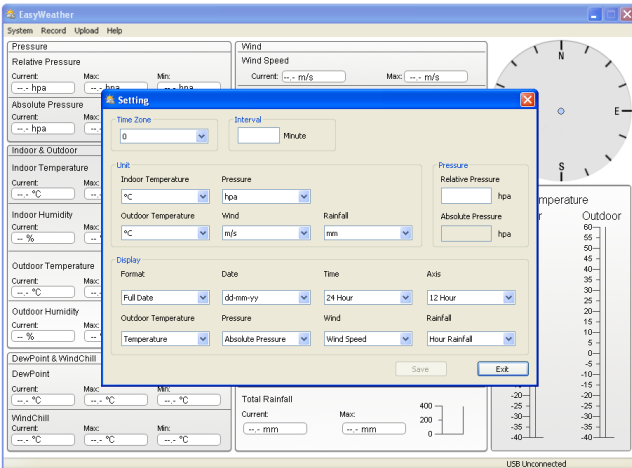

This section is used to set up PC software display, base station units, as well as able or disable the corresponding alarm function. Once you made your choice, press Save to make the setting effective.

Alarm: display and setup system alarm value

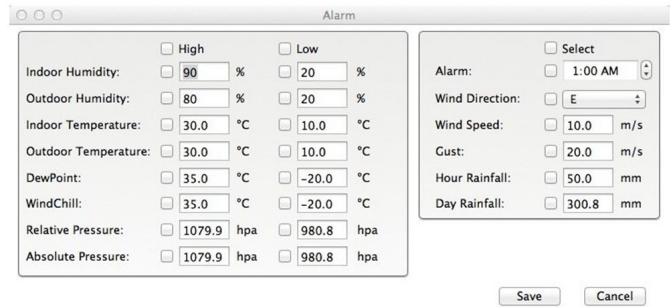
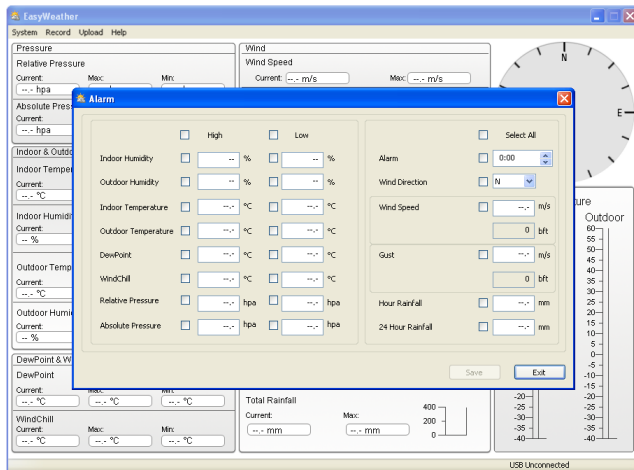

This section is used to set the desired time, high or low alarm value for the base unit. Once you made your choice, choose Save to make the setting effective. If you don't want to make any change, just press Cancel and exit without change.

Max/Min: display min and max recorded value

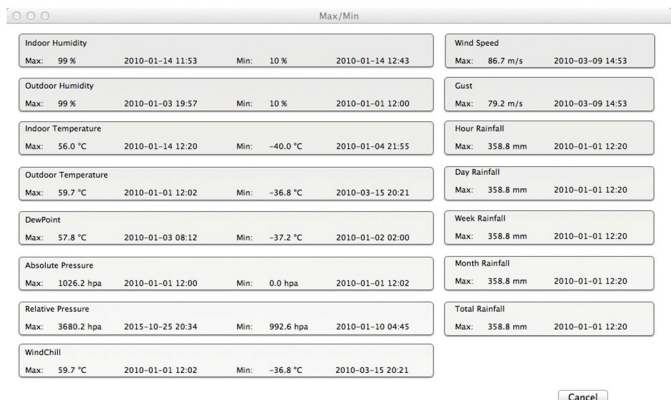
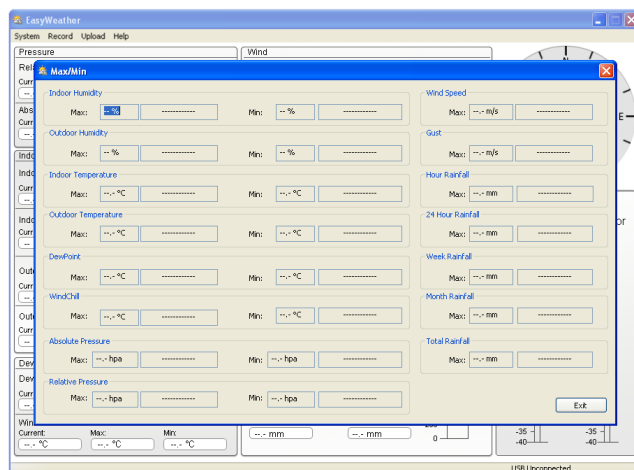

This section is used to display the recorded min and max value recorded with time stamp. Min/Max reset can only be done through key operation on the base station.

History: display listed history data

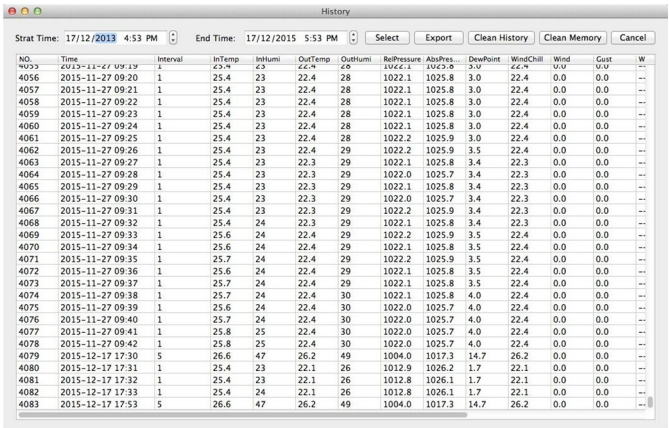
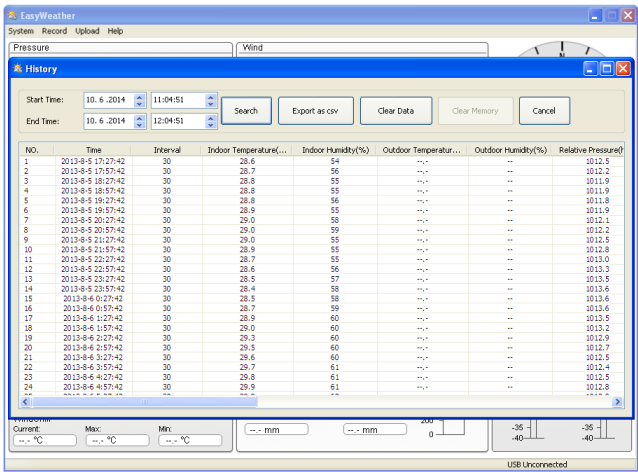

This section is used to display recorded history data in a spreadsheet. If you wanted to see all history data in a desired time period, choose the time duration and press Search to reload the history data. With the Export button, you can export the selected history data into text format file for other application purpose.

When memory on base station is full, press “Clear Memory” button to refresh the memory space on the base station (remember to upload all data before pressing this button). If you wanted to start a new weather history record, press “Clear Data” button to clear up the data base, all history weather data will be deleted (if you would like to keep a back up history file before deleting all weather data, you can make a copy of the “EasyWeather.dat” file into another folder or just rename the “EasyWeather.dat” file, such as “Jan-07.dat”, for future reference.

Graph: display history data in graph mode



In this section, you can see the history data plotted in graph format for easier observation. If you want to see more details, just use your mouse to select the area you wanted and the display will be automatically updated in more detailed scale:

What to do if graph function is not working (Win)

This is the most encountered problem with this software. To make the graph function working properly, please check the following step:

- 1) Find the folder where the “EasyWeather.exe” file is located
- 2) Create a file name “reg_graph.bat” file with wordpad or notepad editor program
- 3) Type “regsvr32 easyweather.ocx” and save the reg_graph.bat file
- 4) Double click “reg_graph.bat” file and it should register the graphic driver again. If successful, then the following window will be displayed:

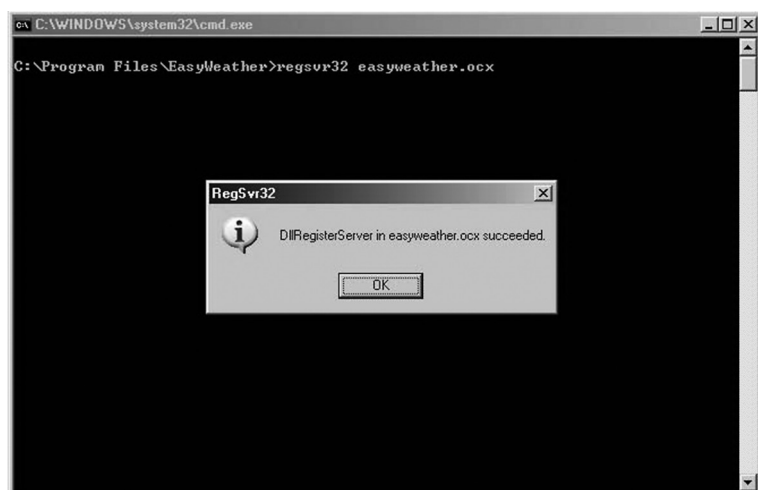

Special Notes about time synchronization between PC and sub-station:

The PC software obtained its own time scale through the time interval marker from the base station history data, and the PC software automatically synchronizes the weather data with a time stamp calculated. Thus the history data file can have different time when the PC time and base station time is not same. In order to make the time scale correct, remember to set the PC time and base station time same, and further to this, no weather data is allowed to be missed or over-written. If history weather memory on the base station is cleared by manual setting, then the history weather data since last uploading is lost permanently.

Before memory is used up (memory icon on LCD display showing 100% full), remember to upload weather history data to PC periodically.

If there is a reset happened for the rain fall on the base station, then there will be rain fall value discrepancy between PC and base station.

LEGAL NOTES

- We reserve the right to delete or change any image whether or not purposely uploaded onto the server by a user of the touch screen weather station and the EasyWeather software products.
- The EasyWeather software products are protected by copyright laws and international copyright treaties as well as other intellectual property laws and treaties.
- You may not copy the printed materials accompanying the products.

WE RESERVE THE RIGHT TO CHANGE TECHNICAL SPECIFICATIONS.



TO AVOID DANGER OF SUFFOCATION, KEEP THE PLASTIC BAG AWAY FROM BABIES AND CHILDREN. DO NOT USE THIS BAG IN CRIBS, BEDS, CARRIAGES OR PLAYPENS. THIS BAG IS NOT A TOY.

Disposal of old Electrical & Electronic Equipment (Applicable in the European Union and other European countries with separate collection systems).



This symbol on the product or on its packaging indicates that this product shall not be treated as household waste. Instead it shall be handed over to the applicable collection point for the recycling of electrical and electronic equipment. By ensuring this product is disposed of correctly, you will help prevent potential negative consequences for the environment and human health, which could otherwise be caused by inappropriate waste handling of this product. The recycling of materials will help to conserve natural resources. For more detailed information about recycling of this product, please contact your local Civic Office, your household waste disposal service or the shop where you purchased the product.

Hereby, ETA a.s. declares that the radio equipment type WSP3080RWIND is in compliance with Directive 2014/53/EU. The full text of the EU declaration of conformity is available at the following internet address: http://www.hyundai-electronics.cz/declaration_of_conformity

Köszönjük és egyben gratulálunk is, hogy ezt a professzionális időjárás állomást választotta! Bizunk benne, hogy az időjárásról és a rádióval vezérelt időről szóló információk hasznosak lesznek az Ön számára. Ez a használati utasítás segít beállítani és telepíteni a készüléket. Használja a használati utasítást, hogy megismerhesse a professzionális időjárás állomást és tartsa azt meg a későbbi használat esetére is.

ALAP SZAVAK SZÓTÁRA:

DCF/WWVB/MSF

DCF, WWVB, vagy MSF a napi idő jel AM sávban, amelyet a Német kormány, amerikai NIST intézet, vagy Nemzeti fizikai laboratórium küld az atom idő alapján, mely egy másodperc billiomdjára pontos.

LCD

„LCD“ a „Liquid Crystal Display“ rövidítése. Ez az általános kijelző típusa, amelyet használni lehet televízióknál, számítógépeknél, óráknál, stb.

BAROMÉTER ÉS BAROMETRIKUS NYOMÁS

A barométer egy olyan berendezés, amely a levegő nyomását tudja mérni – barometrikus nyomást. A barometrikus nyomást nem lehet érezni, mert minden irányba hat.

RELATÍV LEVEGŐ NYOMÁS

A relatív levegő nyomás ugyanaz, mint a barometrikus nyomás, ami az abszolút levegő nyomást, illetve a tengerszint fölötti magasság kombinációját jelenti.

ABSZOLÚT LEVEGŐ NYOMÁS

Az abszolút levegő nyomás igazi levegő nyomást jelent, függetlenül a tengerszint feletti magasságtól.

HIGANY HÜVELYK (HG)

A higany hüvelyk levegő nyomás mérő egység, amelyet az USA-ban használnak.

HEKTOPASCAL (HPA)

Nemzeti mérési rendszerben (SI) használt levegő nyomás egysége.

FONTOS MEGJEGYZÉS:

A professzionális időjárás állomás tartalmaz : bázis egységet (vevő), adó egységet, szél irány szenzort, szél sebesség szenzort, csapadék mérő szenzort, USB kábel és CD-ROM lemezen lévő számítógépes szoftvert..

Az időjárás állomás egyik tulajdonsága az, hogy minden megmért adatot számítógépen lehet figyelni.

LCD KIJELZŐ

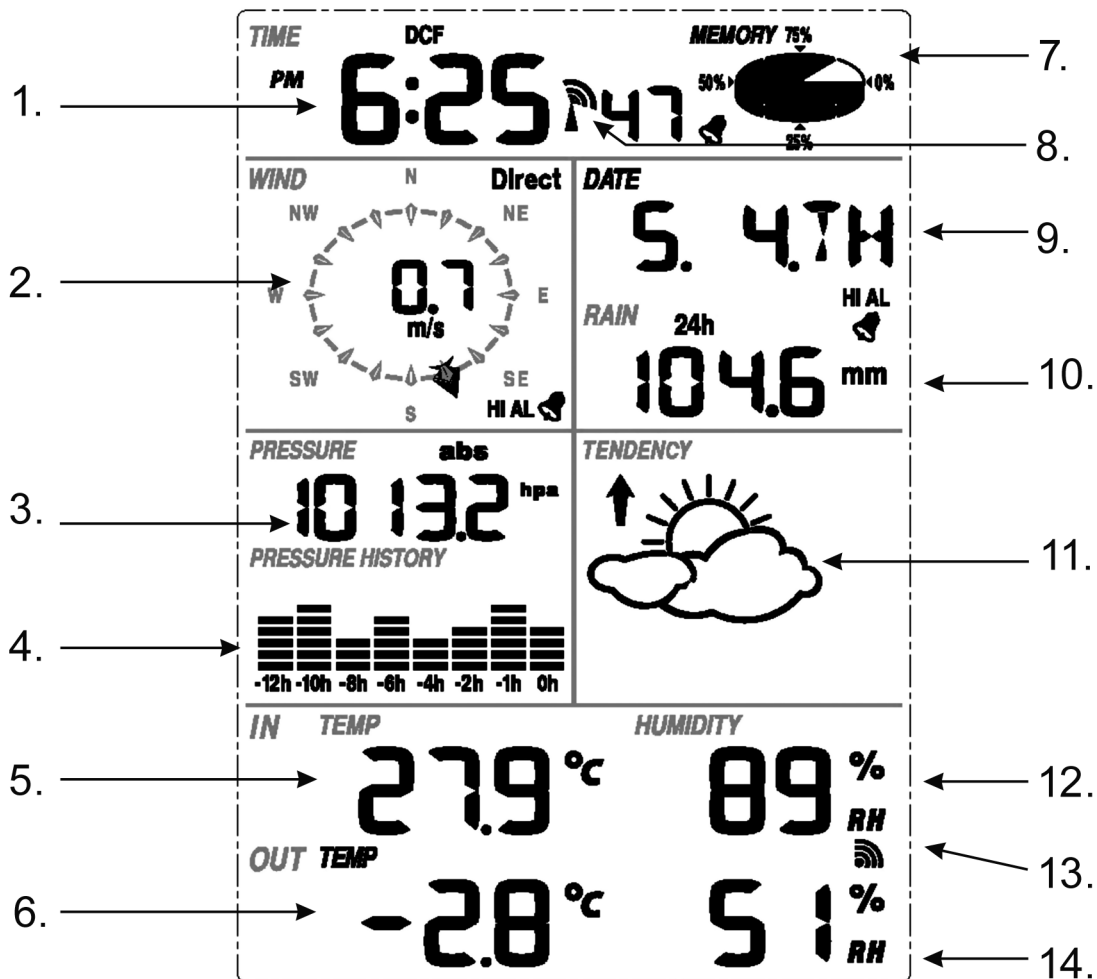

- 1) Idő
- 2) Szél irány
- 3) Barometrikus nyomás
- 4) Barometrikus tendencia
- 5) Belső hőmérséklet
- 6) Külső hőmérséklet
- 7) Memória
- 8) Rádióval vezérelt óra (RCC)
- 9) Dátum
- 10) Csapadék mennyisége
- 11) Időjárás előrejelzés
- 12) Belső páratartalom
- 13) Külső jel fogadása
- 14) Külső páratartalom

Megjegyzés: A riasztás ikonja a kiválasztott szekcióban azt jelenti, hogy az adott riasztás be van kapcsolva.

TELEPÍTÉSI ÚTMUTATÓ

Mielőtt elhelyezi és telepíti az időjárás állomás minden részét, állítsa be az egész időjárás állomást annak érdekében, hogy kipróbálja a megfelelő működést.

BÁZIS EGYSÉG ÉS ADÓ EGYSÉG BEÁLLÍTÁSA

Az adó egységbe helyezze be a 2 db LR6 (AA) elemet. A LED fényjelző 4 másodpercre bekapcsol. Utána kikapcsol és működni fog a szokásos módon. Az adó egység jel átvitelét elvégzi, majd ezután elindul a rádióval vezérelt idő jel keresése. Ha a jel keresése sikeres volt, a LED fényjelző 5-ször villogni fog és utána 20 másodpercig bekapcsolva marad, ami azt jelenti, hogy a jel átvitele sikeres volt. Ha az idő jel gyenge és a jel átvitele nem lehetséges, akkor az adó egység egy percen belül befejezi a jel keresését és visszalép normális módba. A rádióval vezérelt idő jel átvitele közben nem fog működni semmilyen más jel átvitele és a normális működés újra lehetséges lesz, miután a készülék befejezi a rádióval vezérelt idő jel átvitelét. A maximális rádióval vezérelt idő jel átvitelhez való idő 5 perc.

Az időjárás állomásba való elemek behelyezése után az LCD kijelző minden szegmense néhány másodpercre bekapcsol.

Utána az időjárás állomás elvégzi az első méréseket és elindul az adott egység regisztrációja (rádió jel ikon bekapcsol). Ne használjon semmilyen gombot addig, amíg a készülék be nem fejezi az adat átvitelt. A külső adó egység regisztrációjának befejezése után a főegység bekapcsol normális megjelenési módba, amelyben be lehet fejezni minden beállítást.

Ha az első beállításnál nem sikerül az RCC jel keresése, az adó egység minden órában próbálni fog fogadni RCC jelet, amíg a jel fogadása nem sikerül. Miután az egység elfogadja az RCC jelet, a jelet elküldi a főegységbe. A főegységen (kijelzőn) megjelenik az RCC ikon. Ha a kijelző nem fogadja el, vagy elveszíti az RCC jelet, akkor az RCC ikon nem jelenik meg.

Adó egység regisztrációja

Ha nem jelenik meg semmilyen időjárásról szóló adat, vagy a jel elvesztése megtörténik beállítás, szenzor elemek behelyezése, vagy kábelek csatlakozása miatt, akkor nyomja meg és tartsa megnyomva a DOWN (Le) gombot 4 másodpercen keresztül. Hallatszik egy rövid sípolás, ami jelzi a főegység és a szenzorok közötti szinkronizációt. Szinkronizáció nélkül nem történik meg az időjárásról szóló információk fogadása.

Megjegyzés:

A jel fogadásához a legjobb feltételek 0:00 – 6:00 közötti órában vannak, mert az atmoszferikus zavarás ekkor a legkisebb.

Megjegyzés:

Általában a rádió jel átvitele sikeres lehet 100 m távolságig azzal a feltétellel, hogy nincsenek útban semmilyen akadályok, mint például épületek, fák, gépjárművek, nagy feszültségű vezeték-ek, stb.

A rádió zavarok forrásai, mint például a számítógép kijelzői, rádiók, vagy televíziók a legrosszabb esetben megállíthatják a jel átvitelét. Figyeljen erre a készülék telepítésénél.

SZENZOROK ELHELYEZKEDÉSE

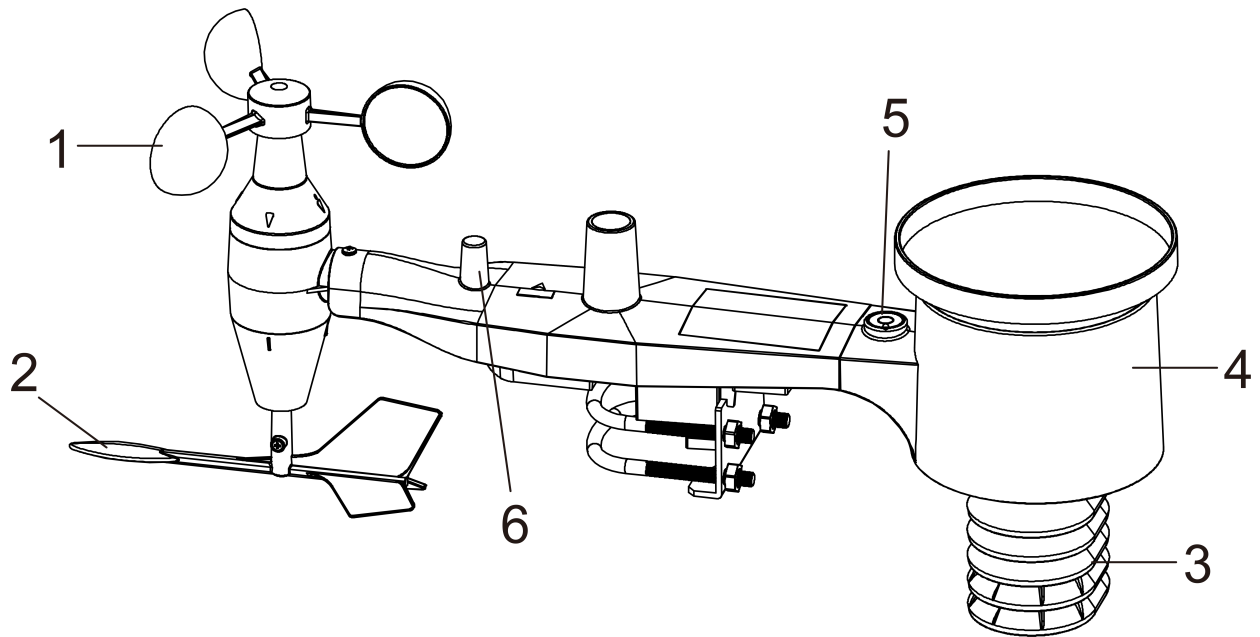

1. Ábra

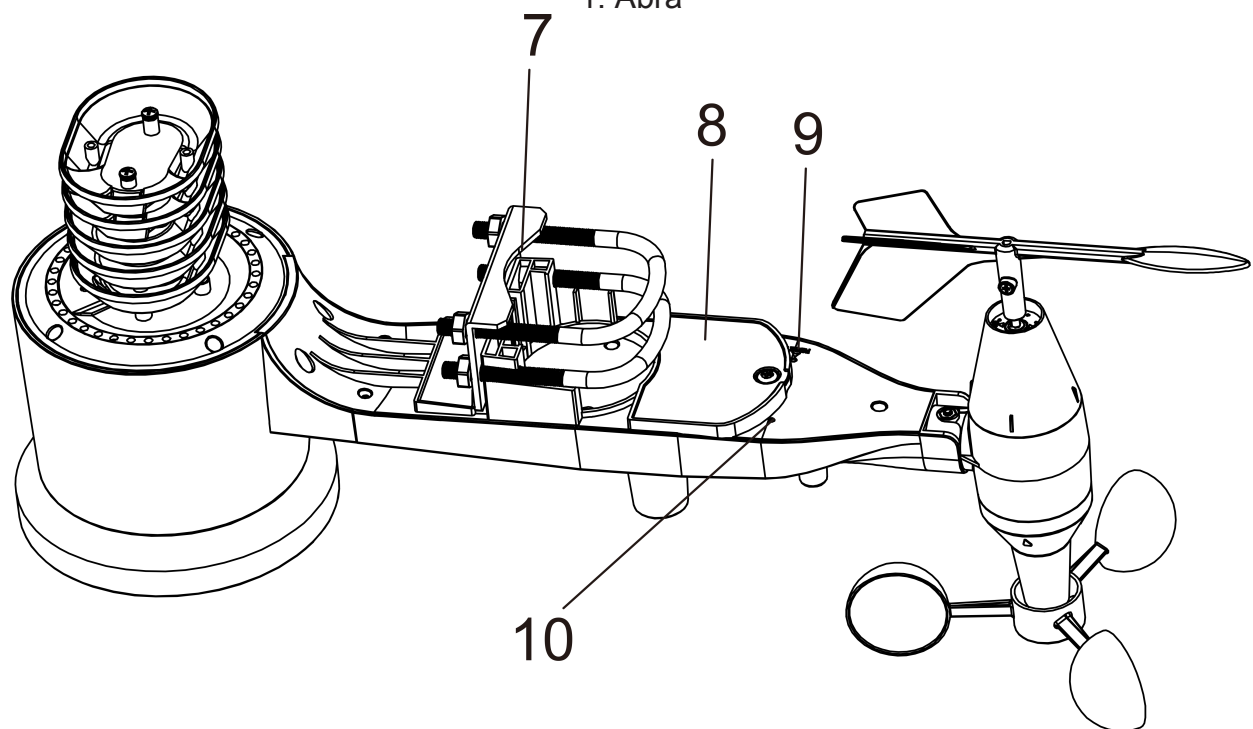

2. Ábra

- 1) Szél sebesség szenzor
- 2) Szél iránytű
- 3) Thermo-hygro szenzor
- 4) Eső gyűjtő
- 5) Buborék szint (vízmérték)
- 6) Antenna
- 7) U alakú rögzítő csavar
- 8) Elemtartó
- 9) Visszaállítás gomb
- 10) LED Indikátor: 4 másodperces világítás bekapcsolt állapotát jelzi. Utána 48 másodpercenként villog (jelátviteli periódus).

U-CSAVAROK ÉS FÉM LAP TELEPÍTÉSE

Az U-csavarok telepítéséhez, amelyek a szenzorok rögzítéséhez használhatók, az U-csavarok végéihez való fémes lap telepítése szükséges. A 3. ábrán látható fémes lap fel van szerelve 4 lyukkal, amelyekbe az U-csavarok végéit kell behelyezni. A fémes lap a szenzor alsó oldalán (szolár pannellel szemben) van elhelyezve. Figyeljen oda arra, hogy a fémes lapnak az egyik oldala teljesen egyenes (az egység alsó oldalához való), a másik oldala pedig hajlítva van 90 fokkal és íves profillal rendelkezik (a tartóbot rögzítéséhez). A fémes lap rögzítése után helyezze be a lyukakba az U-csavarokat, ahogy a 3. ábrán látható.

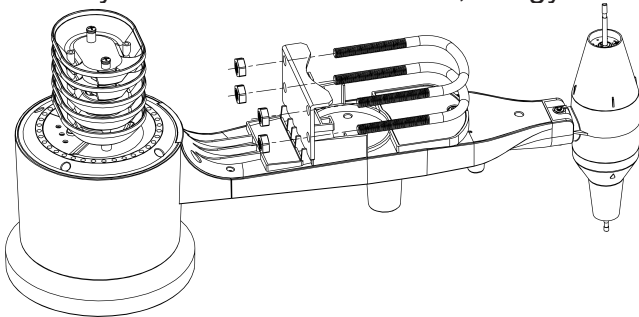

3. Ábra: U-csavarok telepítésen

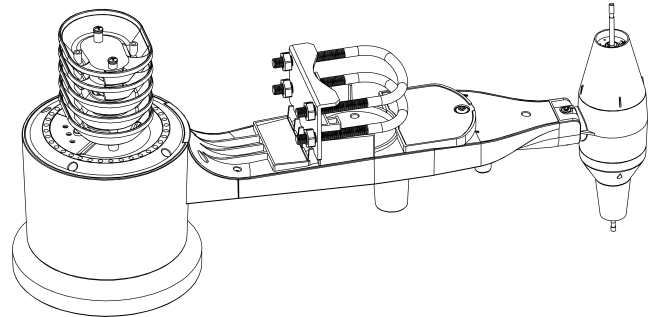

4. Ábra: U-csavarok és anyák telepítve

Rögzítse enyhén az U-csavarokra az anyákat. A teljes rögzítés később történik majd, a végleges telepítés közben. A végső telepítés a 4. ábrán látható.

A fémes lapra és az U-csavarokra ebben a pillanatban nincs szükség, de azoknak korai telepítése megelőzheti a szél iránytű és a szél poharak későbbi károsodását. A felszerelt szél iránytűvel és a szél poharakkal az U-csavarok telepítése sokkal nehezebb és károsodáshoz vezethet.

SZÉLSEBESSÉG POKARAK TELEPÍTÉSE

Helyezze a szél poharakat az egység felső oldalán lévő kiállásra, ahogy az 5. ábra bal oldalán látható. Csavarja be a poharnál lévő csavart csavarhúzóval (PH0 méret), ahogy a jobb oldalon látható. Ellenőrizze, hogy a poharak könnyen forgathatók-e. Forgatáskor nem szabad azoknak súrlódnuk.

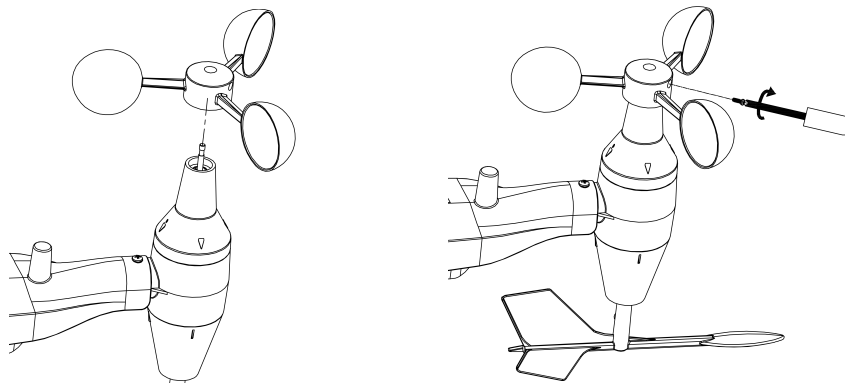

5. Ábra: Szélsebesség poharak telepítése

SZÉL IRÁNYTŰ TELEPÍTÉSE

Helyezze a szél iránytűt a szél poharakkal szemben ütközésig, ahogy a 6. ábra bal oldalán látható. Csavarja be a csavart Philips csavarhúzóval (PH0 méret), ahogy a jobb oldalon látható. Ellenőrizze, hogy az iránytű könnyen forog-e. A szél iránytű mozgásait kisebb súrlódások kísérik, amely segít a szél irány mérésével

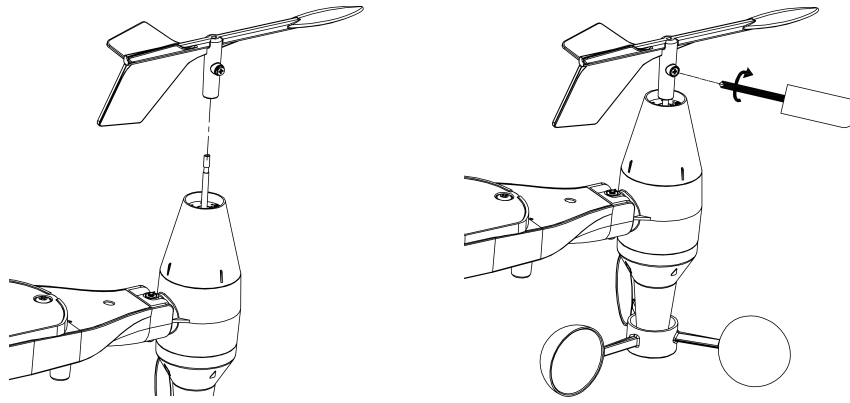

6. Ábra: Szél iránytű telepítése

ELEMEK BEHELYZÉSE

Csavarhúzó segítségével nyissa ki az elemtartót és helyezze be a 2 db AA elemet. Az egység hátsó oldalán lévő LED indikátor 4 másodpercre felvilágít és utána 48 másodpercenként villogni fog, ami a jel átvitelét jelzi (jel átviteli periódus).

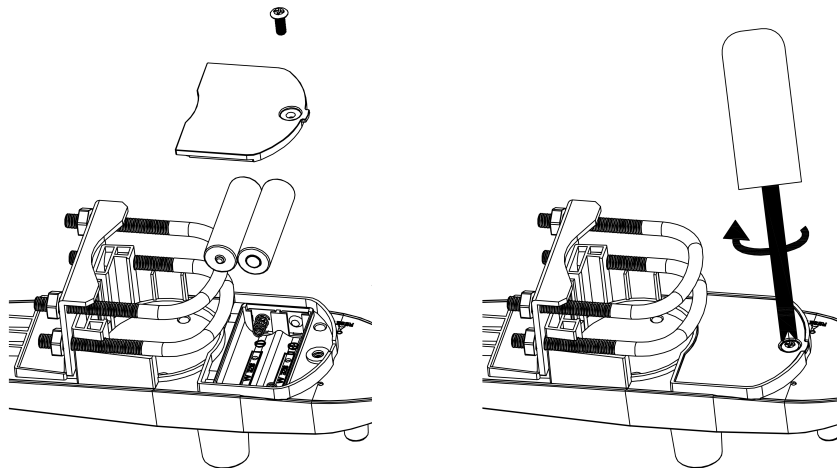

7. Ábra: Elemek behelyezése

Megjegyzés: Ha a LED indikátor nem világít, ellenőrizze az elemek megfelelő behelyezését és ha szükséges, helyezze be az elemeket újra. Az elemek nem megfelelő behelyezése a külső szenzor károsodását okozhatja.

Megjegyzés: Hideg környezetbe lítium elemeket javasolunk, az alkáli elemek pedig minden klímában használhatók. Az újratölthető elemek alacsonyabb feszültséggel rendelkeznek és azok használatát nem javasoljuk.

KÜLTÉRI SZENZOR RÖGZÍTÉSE

Rögzítés előtt

A kültéri szenzor telepítése előtt szükséges annak elhelyezését ellenőrizni a fő egységbe való jel átvitele szempontjából. Tartsa az összeszerelt szenzort 1,5 méter távolságba a fő egységtől. Így könnyebb lehet a hibaelhárítás és beállítás, mert a nagy távolság által okozott problémákat elkerülheti.

A beállítás sikeres befejezése után lehet a kültéri egységet telepíteni. Ha telepítés után bármilyen probléma jelenik meg, az nagy valószínűséggel a nagy távolság, vagy az akadályok miatt történik.

A 8. ábrán a megfelelő telepítés látható. Az anyák segítségével rögzítse az U-csavarokat az 1-2" átmérőjű tartóhoz (nincs a csomagolásban).

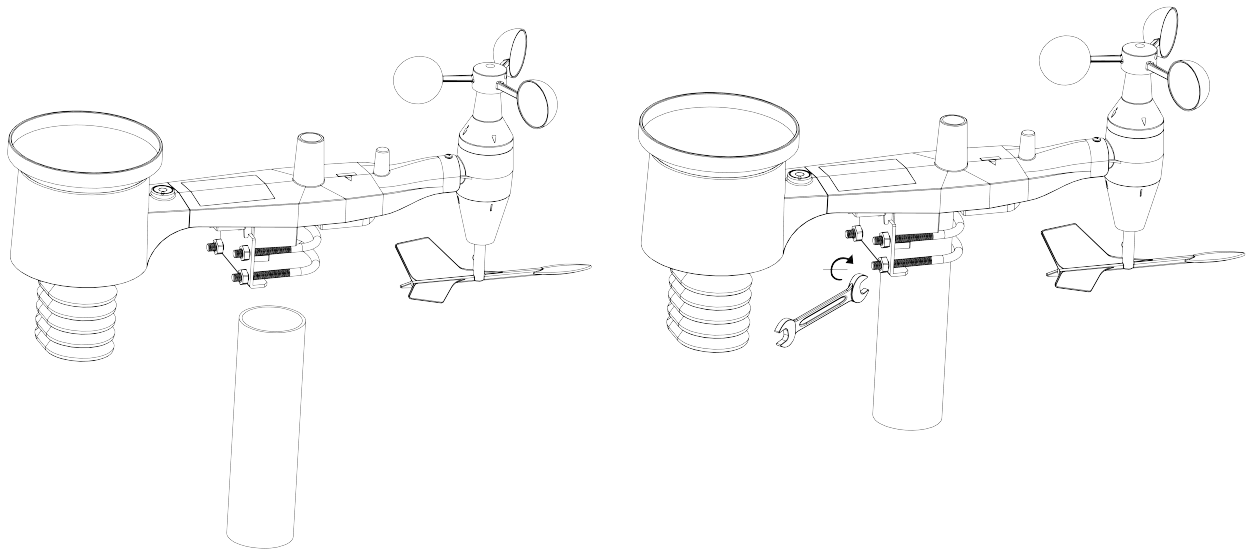

8. Ábra: Szenzor egység rögzítése

Megjegyzés

Az antenna mellett "WEST" felirat látható (9.ábra) amely nyugat mutat. A szenzor egységet szükséges úgy telepíteni, hogy a "WEST" felirat mellett lévő nyíl nyugat mutasson. Kompass használata javasolt. A szél irány értékelése hibás lehet, ha a kültéri szenzor egység nincs megfelelő irányba telepítve.

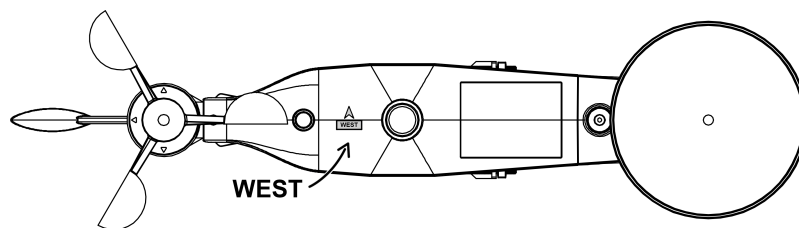

9. Ábra

A buborék mindig piros karikában legyen. Ha az nincs bent, lehetséges, hogy a szél irány, sebesség és eső mennyiség olvasása nem lesz helyes. Ez alapján állítsa be a tartó botot. Ha a buborék közel van, de nem teljesen bent a karikában, helyezzen valamilyen alátétet (fadarab, fémlap, stb.) a tartóbot és a kültéri szenzor egység közé a megfelelő eredmény elérése érdekében (ehhez az U-csavarok új rögzítése szükséges).

Ellenőrizze és ha szükséges, állítsa be újra az észak irányt és utána rögzítse a csavarokat véglegesen.

VISSZAÁLLÍTÁS GOMB ÉS LED INDIKÁTOR

Visszaállításhoz nyomja meg és tartsa megnyomva a RESET gombot (10.ábra), amikor a LED indikátor felvillog, akkor engedje el a gombot. Utána a LED indikátor normál módban fog működni, azaz 48 másodpercenként villogni fog.

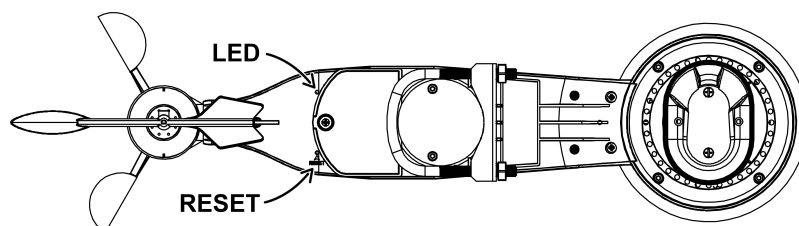

10. Ábra

A LEGJOBB VEZETÉK NÉLKÜLI KOMMUNIKÁCIÓ ÉRDEKÉBEN

Megjegyzés: A megfelelő kommunikáció érdekében telepítse a szenzor egységet függőleges felületre, mint pl. fal. Ne fektesse el a szenzort!

A vezeték nélküli kommunikáció minősége a zavarásoktól, távolságtól, falaktól és fémes akadályoktól függ. A következőt javasoljuk a legjobb vezeték nélküli kommunikáció érdekében.

- **Elektromágneses zavarások (EMI).** Tartsa a konzolt a számítógépektől és televízióktól távol.
- **Rádió frekvencia zavarások (RFI).** Ha más, 433/868/915 MHz frekvenciát használó eszközt használ, a készülék megfelelő működése érdekében azokat az eszközöket kapcsolja ki. Ha szükséges, helyezze át a zavarokat okozó eszközöket.
- **Látótávolság.** A készülék akár 300 láb távolságban is működik (akadályok, zavarások, vagy falak nélkül), de legtipikusabb működési távolság kb. 100 láb, a falakat és más könnyebb akadályokat beleértve.
- **Fémakadályok.** A rádió frekvencia nem képes fémakadályokon átmenni, mint pl. alumínium. Ha a kültéri egység és a fő egység között ilyen akadályok találhatók, új beállítással kerülje el azokat az akadályokat.

A következő táblázatban a jel elvesztése látható, különböző akadályok esetén. Minden fal, vagy akadály csökkenti az átviteli tartományt az alábbi táblázat szerint.

Akadály	RF jel erő csökkenése
Üveg (kezeletlen)	5-15%
Műanyag	10-15%
Fa	10-40%
Tégla	10-40%
Beton	40-80%
Fém	90-100%

ELHELYEZÉS

Ha az összes beállítás és összeszerelés készen van és a készülék megfelelően működik, helyezze azt az állandó helyére. Végleges rögzítés előtt ellenőrizze a készülék működését a kiválasztott helyről. Ha probléma jelenik meg 868 MHz rádió frekvenciával, helyezze át a készüléket, amíg a jel átvitele nem lesz megfelelő.

Elhelyezkedése

Miután ellenőrizte, hogy az időjárás állomás minden része megfelelően működik-e, lehet azokat állandó helyre telepíteni. Mielőtt telepít minden részt, győződjön meg arról, hogy a kiválasztott helyen megfelelően működnek-e. Például ha rádió jel átviteli problémák lépnek fel(868 MHz), azokat el lehet kerülni a szenzorok, vagy készülék más helyre történő telepítésével.

PROGRAM MÓD

A főegység a könnyű vezérlés érdekében 6 gombbal van felszerelve: **MENÜ** gomb, **UP/+** (Fel/+) gomb, **DOWN/-** (Le/-) gomb, **ENTER** (Megerősítés) gomb, **HISTORY** (Historie)gomb és **ON/OFF** (Be./Ki.) gomb.

Megjegyzés: Mivel az alapértelmezett beállítás már a gyárban megtörtént, a felhasználók nagy részének nem kell elvégezni a további beállításokat, a relatív nyomás változtatásának kivételével. Esetleges beállítás változtatásait könnyen el lehet végezni.

Megjegyzés: Ha megnyomva tartja az **UP/+** (Fel/+), vagy **DOWN/-** (Le/-) gombot bármilyen beállításnál, az értékek nagyobb lépésekkel fognak változni. A beállítási menüből bármikor ki lehet lépni a **HISTORY** (Historie) gomb megnyomásával, vagy ha 30 másodpercig nem nyom meg semmilyen gombot.

Az alap beállítást a következő sorrendben lehet elvégezni:

Idő

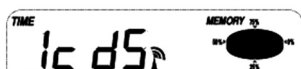

- A **MENÜ** gomb megnyomásával válassza ki a TIME (Idő) menüt. A számok elkezdnek villogni. Lépjen be a kontraszt beállítási menübe (1 - 8, előre beállított szint 5). **UP/+** és **DOWN/-** gombokkal állítsa be az értéket.
- **ENTER** gombbal válassza ki a következő módokat:
 - Időzóna
Megjegyzés: Európában a 0 érték GMT időzónát (Greenwich közepes idő) jelenti + 1, 1 érték GMT+2-t és -1 érték GMT időzónát.
Az amerikai kontinensen -4 jelenti az atlantik időzónát, -5 a keleti időzónát, -6 a centrál időzónát, -7 a hegyi időzónát, -8 a pacifik időzónát, -9 az alaszakai időzónát és -10 a Hawaii időzónát.
 - 12 és 24 órás módok közötti választás (az előre beállított a 12 órás mód)
 - nyári időszámítás Be/Ki kapcsolása (csak WWVB verziónál érhető el)
 - Manuális idő beállítás (óra/perc)
UP/+ és **DOWN/-** gombokkal állítsa be az értéket.

Megjegyzés: Az **ON/OFF** gombbal kapcsolja be/ki a DST nyári időszámítást. „DST OFF“ azt jelenti, hogy a funkció ki van kapcsolva és az óra időszámítás változásánál nem fog változni. „DST ON“ azt jelenti, hogy a funkció be van kapcsolva és az óra időszámítás változásánál automatikusan változni fog. Néhány helyen nem érvényes az időszámítás változása (Arizona, Indian részei), ezért válassza a „DST OFF“-ot.

Datum

DATE

1. 1.09

- A **MENU** gomb második megnyomásával válassza ki a DATE (Dátum) módot, majd a számok elkezdnek villogni. Lépjen be a megjelenítési módba a DD-MM-RR / DD-MM-HÉT / Riasztás ideje (előre beállított formátum DD-MM-RR). **UP/+** és **DOWN/-** gombokkal állítsa be az értéket.

ENTER gombbal lehet kiválasztani a következő módokat, **UP/+** és **DOWN/-** gombokkal állítsa be a kívánt lehetőséget:

- Válassza ki a DD-MM, vagy MM-DD (az előre beállított formátum DD-MM)
- Naptár beállítása (év/hónap/nap)
- Riasztás beállítása (óra/perc). Az ON/OFF gombbal kapcsolja be/ki a riasztást. Ha a riasztás be van kapcsolva, a kijelzőn megjelenik egy szimbólum , amely azt jelenti, hogy a riasztás funkció be van kapcsolva.

Megjegyzés: Amikor az időjárás riasztás eléri a beállított körülményeket, szólni fog 120 másodpercig. Elkezd villogni a „HI AL“ (maximum túllépése,) vagy „LO AL“ (minimum túllépése) és a riasztás szimbólum, amíg az időjárás állapota nem változik a beállított érték alatt/fölött. A riasztás hangját bármilyen gomb megnyomásával kapcsolja ki.

Szél

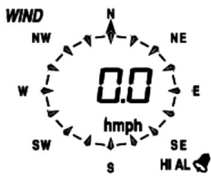

- A **MENU** gomb harmadik megnyomásával válassza ki a WIND (szél) módot, majd a számok elkezdnek villogni. Lépjen be az átlagos szél sebesség / szellőkések megjelenítési módba (a szél átlagos sebesség az előre beállított)
- **UP/+** és **DOWN/-** gombokkal válassza ki a kívánt megjelenítési módot.
- **ENTER** gombbal válassza ki a következő módokat, **UP/+** és **DOWN/-** gombbal állítsa be a megjelenítési módot, vagy értékét:
 - Szél sebesség egységének beállítása: km/h, m/h (mérőöld/óra), m/s, csomók és bft (előre beállított egység mph).
 - Maximális szél sebesség riasztás beállítása
 - Szél irány riasztás beállítása
 - Szél sebesség maximális értékének törlése. Ha villog az érték és mellette a MAX ikon, akkor nyomja meg és tartsa megnyomva az **ENTER** gombot 3 másodpercen keresztül.
 - A maximális érték kitörlődik és be lesz állítva az aktuális szél sebesség.

Megjegyzés: Az **ON/OFF** gombbal kapcsolja be/ki a riasztást. Ha be van kapcsolva a riasztás, a kijelzőn megjelenik a szimbólum , amely azt jelenti, hogy a riasztás be van kapcsolva.

Csapadék

RAIN 1h



0.0 mm

- A **MENU** gomb negyedik megnyomásával válassza ki a RAIN (Csapadék) módot, majd a számok elkezdnek villogni. Lépjen be a csapadék mennyiség megjelenítési módba (1 óra, 24 óra, hét, hónap, összes csapadék mennyisége; előre beállított 1 óra). **UP/+** és **DOWN/-** gombokkal válassza ki a megjelenítési módot.
- **ENTER** gombbal válassza ki a következő módokat, **UP/+** és **DOWN/-** gombbal állítsa be a megjelenítési módot, vagy értékét:

- Csapadék mennyiség egységének beállítása mm, vagy hüvelyk között (az előre beállított a mm)
- Maximális csapadék mennyiség riasztás beállítása: ON/OFF gombbal kapcsolja be/ki a riasztást. Ha be van kapcsolva a riasztás, a kijelzőn megjelenik a szimbólum  , amely azt jelenti, hogy a riasztás be van kapcsolva.
- Maximális csapadék mennyiség érték törlése. Ha villog az érték és melete a MAX ikon, nyomja meg és tartsa megnyomva az **ENTER** gombot 3 másodpercen keresztül. A maximális érték kitörlődik és be lesz állítva az aktuális csapadék mennyiség.
- Összes csapadék mennyiség törlése. Ha együtt villog az összes csapadék mennyiség és a CLEAR (törlés) szó, akkor nyomja meg és tartsa megnyomva az **ENTER** gombot 3 másodpercen keresztül, majd az érték le lesz nullázva. Az 1 órás, 24 órás, heti és havi érték is ki fog törlődni.

Nyomás



- A **MENU** gomb ötödik megnyomásával válassza ki a PRESSURE (nyomás) módot, majd a számok elkezdnek villogni. Lépjen be a nyomás megjelenítési módba (abszolút és relatív nyomás, az előre beállított az abszolút nyomás).
- **UP/+** és **DOWN/-** gombokkal válassza ki a megjelenítési módot.
- **ENTER** gombbal válassza ki a következő módokat, **UP/+** és **DOWN/-** gombbal állítsa be a megjelenítési módot, vagy értékét
- Nyomás egység hPa, mmHg és inHg egységek közül választhat (az előre beállított a hPa).
- Relatív nyomás beállítása (ha kiválasztotta az abszolút nyomást, ugorja át ezt a lépést)
- Maximális nyomás riasztás beállítása. ON/OFF gombbal kapcsolja be/ki a riasztást. Ha be van kapcsolva a riasztás, a kijelzőn megjelenik a szimbólum  , amely azt jelenti, hogy a riasztás be van kapcsolva.
- Minimális nyomás riasztás beállítása. ON/OFF gombbal kapcsolja be/ki a riasztást. Ha be van kapcsolva a riasztás, a kijelzőn megjelenik a szimbólum  , amely azt jelenti, hogy a riasztás be van kapcsolva.
- Maximális nyomás érték törlése. Ha a nyomás érték mellett a MAX ikon villog, nyomja meg és tartsa megnyomva az **ENTER** gombot 3 másodpercen keresztül. A maximális érték kitörlődik és be lesz állítva az aktuális nyomás értéke.
- Maximális nyomás érték törlése. Ha a nyomás érték mellett a MIN ikon villog, akkor nyomja meg és tartsa megnyomva az **ENTER** gombot 3 másodpercen keresztül. A minimális érték kitörlődik és be lesz állítva az aktuális nyomás értéke.

Nyomás oszlopos grafikonja

MENU gomb hatodik megnyomásával válassza ki a PRESS HISTORY (Nyomás memória) módot, majd a számok elkezdnek villogni. Az **UP/+** és **DOWN/-** gombokkal válassza ki a megjelenítési idővonalat a 12 és 24 órás skálák közül.

Időjárás előre jelzés tendencia

IDŐJÁRÁS



- A **MENU** gomb hetedik megnyomásával válassza ki a TENDENCY (Tendencia) módot, majd a számok elkezdnek villogni. Lépjen be a tendencia megjelenítési módba (NAPOS, ENYHÉN FELHŐS, FELHŐS, ESŐ/HÓ). **UP/+** és **DOWN/-** gombbal állítsa be a megjelenítési módot.
- Az **ENTER** gombbal válassza ki a következő módokat, az **UP/+** és **DOWN/-** gombbal állítsa be a megjelenítési módot, vagy értékét:
 - Nyomás határ beállítása 2 – 4 hPa (az előre beállított a 2 hPa)
 - Vihar határ beállítása 3 – 9 hPa (az előre beállított a 4 hPa)

Megjegyzések az időjárás előrejelzéshez való nyomás érzékenységhez:



A nyomás határát úgy kell beállítani, hogy megfeleljen a felhasználónak, 2 és 4 hPa között (az előre beállított 2 hPa). Azokon a területeken, ahol a légnyomás gyakran változik szükséges beállítani a határt magasabb értékre, mint azokon a területeken, ahol a legnyomás stabil. Ha beállítjuk 4 hPa értéket, akkor szükséges, hogy a nyomás legalább 4 hPa-val változzon, azért hogy változzanak az időjárás előrejelzés ikonjai.

Megjegyzések vihar határ beállításához:

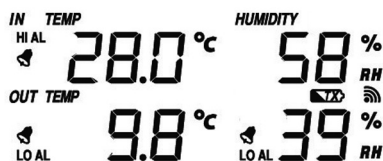

A vihar határ azt jelent, hogy az időjárási ikonok elkezdnek villogni (eső, vagy felhős), ami a nyomás változása alapján jelenti a közeledő vihart. Be lehet állítani az érzékenységet 3 - 9 hPa (az előre beállított a 4 hPa). Ha a nyomás csökken 3 óra alatt a beállított határon túl, akkor a készülék jelezni fogja a közeledő vihart. A felhős ikonok esővel 3 órán keresztül villogni fognak és így jelezni, hogy a vihar riasztási funkció be van kapcsolva..

Belső hőmérséklet





- A **MENU** gomb nyolcadik megnyomásával válassza ki az INDOOR TEMPERATURE (Belső hőmérséklet) módot, majd a számok elkezdnek villogni. Lépjen be a hőmérséklet egység módba és az
- **UP/+** és **DOWN/-** gombokkal válasszon a °C és °F között.
- **ENTER** gombbal válassza ki a következő módokat:
 - Maximális belső hőmérséklet riasztás beállítása. **ON/OFF** gombbal kapcsolja be/ki a riasztást. Ha be van kapcsolva a riasztás, a kijelzőn megjelenik a szimbólum , amely azt jelenti, hogy a riasztás be van kapcsolva.
 - Minimális belső hőmérséklet riasztás beállítása. **ON/OFF** gombbal kapcsolja be/ki a riasztást. Ha be van kapcsolva a riasztás, a kijelzőn megjelenik a szimbólum , amely azt jelenti, hogy a riasztás be van kapcsolva.
 - Maximális hőmérséklet törlése. Ha együtt villog a hőmérséklet értéke és a MAX ikon, akkor nyomja meg és tartsa megnyomva az **ENTER** gombot 3 másodpercen keresztül. A maximális érték kitörlődik és az aktuális hőmérséklet lesz beállítva.
 - Minimális hőmérséklet törlése. Ha együtt villog a hőmérséklet értéke és a MIN ikon, akkor nyomja meg és tartsa megnyomva az **ENTER** gombot 3 másodpercen keresztül. A minimális érték kitörlődik és az aktuális hőmérséklet lesz beállítva.

Belső páratartalom

- A **MENU** gomb kilencedik megnyomásával válassza ki az INDOOR HUMIDITY (Belső páratartalom) módot, majd a számok elkezdnek villogni. Lépjen be a maximális belső páratartalom riasztás módba, majd az ON/OFF gombbal kapcsolja be/ki a riasztást. Ha be van kapcsolva a riasztás, a kijelzőn megjelenik a szimbólum  , amely azt jelenti, hogy a riasztás be van kapcsolva.
- **ENTER** gombbal válassza ki a következő módokat:
 - Minimális belső páratartalom riasztás beállítása. ON/OFF gombbal kapcsolja be/ki a riasztást. Ha be van kapcsolva a riasztás, a kijelzőn megjelenik a szimbólum  , amely azt jelenti, hogy a riasztás be van kapcsolva.
 - Maximális belső páratartalom érték törlése. Ha együtt villognak a páratartalom értéke és a MAX ikon, akkor nyomja meg és tartsa megnyomva az **ENTER** gombot 3 másodpercen keresztül. A maximális érték kitörlődik és az aktuális páratartalom lesz beállítva.
 - Minimális belső páratartalom érték törlése. Ha együtt villognak a páratartalom értéke és a MIN ikon, akkor nyomja meg és tartsa megnyomva az **ENTER** gombot 3 másodpercen keresztül. A minimális érték kitörlődik és be lesz állítva az aktuális páratartalom.

Külső hőmérséklet

- A **MENU** gomb tizedik megnyomásával válassza ki az OUTDOOR TEMPERATURE (Külső hőmérséklet) módot, majd a számok elkezdnek villogni. Lépjen be a külső hőmérséklet megjelenítési módba, **UP/+** és **DOWN/-** gombokkal válasszon a Külső hőmérsékletet, Érezhető hőmérséklet és Harmatpont között.
- Az **ENTER** gombbal válassza a következő módokat.
 - Hőmérséklet egység megjelenése. **UP/+** és **DOWN/-** gombokkal válasszon a °C és °F között.
 - Maximális külső hőmérséklet riasztás beállítása. Az **ON/OFF** gombbal kapcsolja be/ki a riasztást. Ha be van kapcsolva a riasztás, a kijelzőn megjelenik a szimbólum  , amely azt jelenti, hogy a riasztás be van kapcsolva.
 - Minimális külső hőmérséklet riasztás beállítása. Az **ON/OFF** gombbal kapcsolja be/ki a riasztást. Ha be van kapcsolva a riasztás, a kijelzőn megjelenik a szimbólum  , amely azt jelenti, hogy a riasztás be van kapcsolva.
 - Maximális külső hőmérséklet törlése. Ha együtt villog a hőmérséklet értéke és a MAX ikon, akkor nyomja meg és tartsa megnyomva az **ENTER** gombot 3 másodpercen keresztül. A maximális érték kitörlődik és az aktuális hőmérséklet lesz beállítva.
 - Minimális külső hőmérséklet törlése. Ha együtt villog a hőmérséklet értéke és a MIN ikon, akkor nyomja meg és tartsa megnyomva az **ENTER** gombot 3 másodpercen keresztül. A minimális érték kitörlődik és az aktuális hőmérséklet lesz beállítva.

Külső páratartalom

- A **MENU** gomb tizenegyedik megnyomásával válassza ki az OUTDOOR HUMIDITY (Külső páratartalom).
- A beállítási lépések megegyeznek a Belső páratartalom beállítási lépéseivel.

Memória módok

- 1) A **HISTORY** gomb megnyomásával aktiválja a lementett adatok átkapcsolását. A **DOWN/-** gombbal lehet előre fele lépni és megnézni a korábbi időjárás adatokat. Az **UP/+** gombbal lehet megnézni a későbbi időjárás adatokat (az adatok mentési intervallumát csak a számítógépes szoftverrel lehet megváltoztatni, amelyet a csomagolás tartalmaz. Az előre beállított intervallum 30 perc).
- 2) Nyomja meg újra az **ENTER** gombot és elindul memória törlési folyamat: a kijelzőn elkezd villogni a „CLEAR“ (Törlés) szó. Az **ENTER** gomb 3 másodpercen keresztül történő megnyomva tartásával törölje ki a memóriát.

Alapértelmezett beállítás

A normál megjelenítési módban az UP/+ gomb 20 másodpercen keresztül megnyomva tartásával lehet beállítani a gyári beállításokat.

KARBANTARTÁS

Tisztítsa az eső tartályt 3 havonta. Forgassa el a fedelét, húzza azt ki és tisztítsa meg nedves ruhával. Távolítsa el az esetleges koszt, törmeléket és rovarokat. Ha a rovarok nagyobb problémát jelentenek, használjon rovarirtót

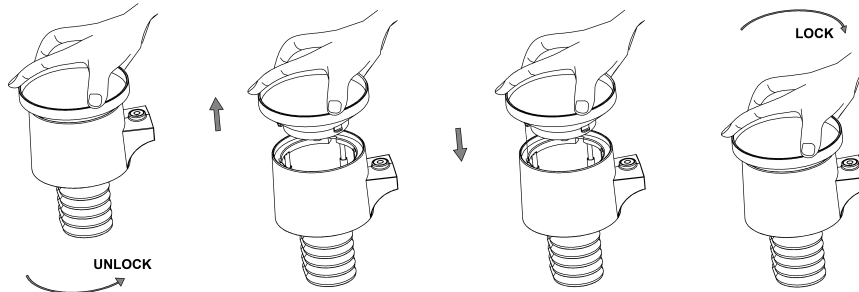

3 havonta tisztítsa meg a szolár panelt nedves ruhával.

Cseréljen elemeket 1-2 évente. Hosszabb használat esetén az elemek szivároghatnak. Ha szükséges, időjárástól függően, ellenőrizze az elemeket 3 havonta (a szolár panel tisztításával együtt).

Az elemek cseréje közben tisztítsa meg az elemtartót minden esetleges rozsdától.

Télen, amikor fagyos az időjárás, fújjon rá a készülékre fagyálló sprayt annak érdekében, hogy az egységen ne maradjon hó.

SZÁMÍTÓGÉPHEZ VALÓ CSATLAKOZÁS

A komplett időjárásról szóló adatot be lehet tölteni a számítógépbe, ami az időjárás állomás nagyon fontos és hasznos funkciója.

Adatok lementése

A komplett történelem mentése érdekében a készülék lehetővé tesz max. 4080 komplett időjárásról szóló adatok szettjét, a pontos idővel és dátummal lementeni. Áramszünet esetén a készülék elveszít minden adatot. Ebben az esetben, ha az időjárás állomás memóriája megtelik, a régi adatok át lesznek írva az újakra.

Adatok feldolgozása

Az időjárásról szóló adatokat le lehet menteni, meg lehet jeleníteni és fel lehet dolgozni a számítógép segítségével. Be lehet állítani az adat szettek lementését 5 – 240 perces intervallumokkal a számítógép segítségével.

Csatlakozás és szoftver

Az időjárás állomás és a számítógép csatlakozása a csomagolásban lévő USB kábellel történik. EasyWeather szoftver itt letölthető: <http://download.ecowitt.net/down/softwave?n=Easyweather>

A Szoftvert szükséges számítógépre telepíteni. Minden időjárás adat és grafikon megjelenését, mentését és nyomtatását lehetővé teszi a program. Ez nagyon hasznos lehet, pl.amikor a fő egység belső memóriája megtelik (maximum 4080 adat szett).

Számítógépes szoftver telepítése

A számítógépes szoftver telepítése nagyon könnyű : kétszer klikkeljen a setup.exe fájlra és folytassa az utasítások szerint.

Győződjön meg arról, hogy a Windows rendszert használja. Ellenkező esetben lehetséges, hogy a grafikus megjelenés nem fog működni megfelelően, amikor szükséges lesz megjeleníteni minden lementett adatot.

Ha először használja a programot, megjelenik az ablakban az időjárás. A program megmutat minden hozzátartozó információt. Ne felejtse el, hogy ha szükséges nagy adat mennyiséget letölteni, néhány percre eltarthat, amíg a rendszer reagálni fog a beállításokra. Megjelenhet a „Read weather data fail“ (Időjárás információk olvasása sikertelen), mert a rendszer letölti az adatokat és nem képes reagálni más feladatokra.

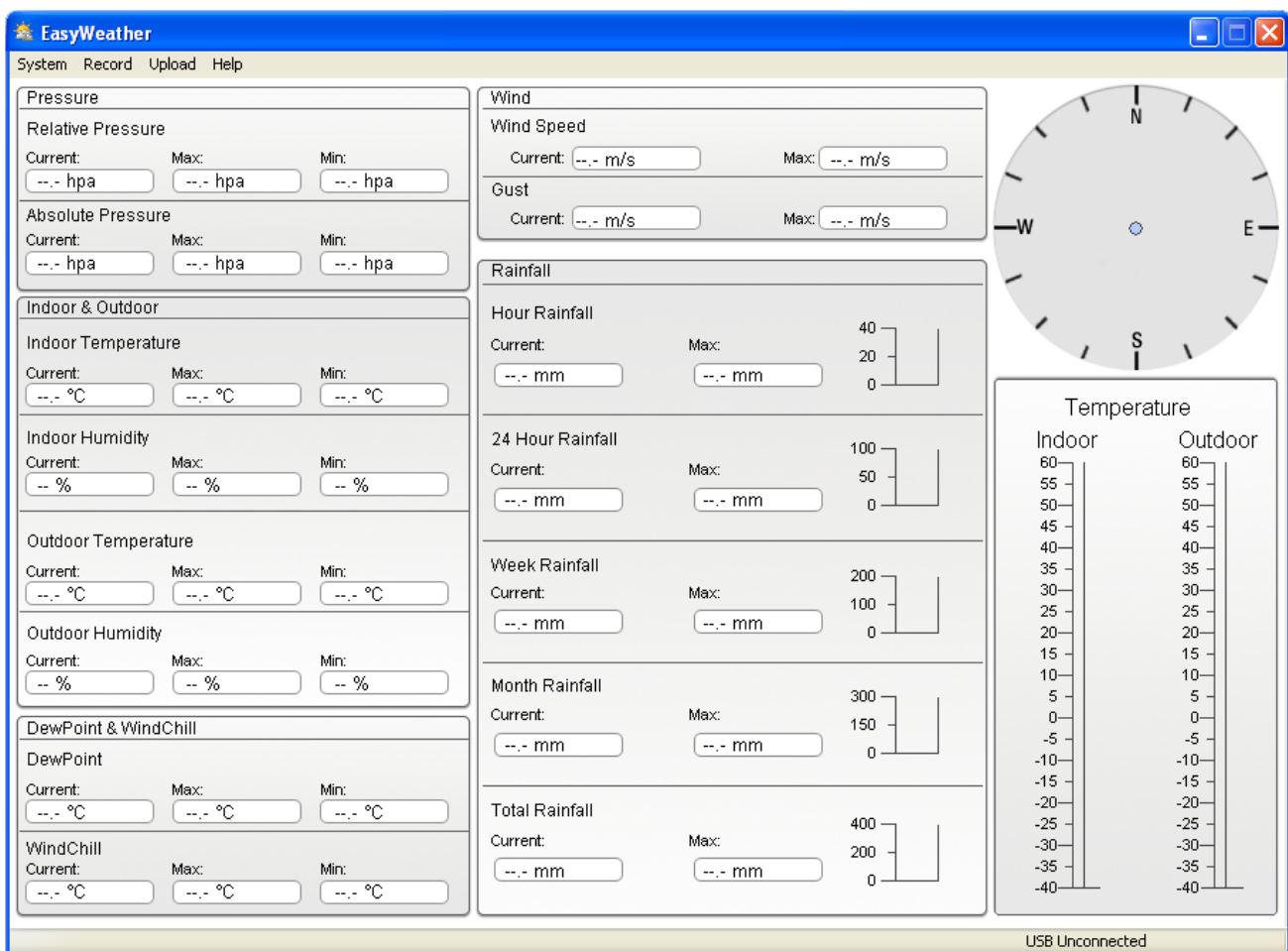

Ha megtelt a memória, körülbelül 2 percre elfog tartani, amíg a számítógép leolvassa minden régebbi adatot, és a következő 2 másodpercig tartani fog a régebbi adatok feldolgozása a grafikus megjelenéshez.

Részletes számítógépes szoftver használati utasítás található a segítség menüjében.

Technikai specifikációk

Külső adatok

Jel átviteli távolság nyílt területen:	100 m (300 stop)
Frekvencia:	868,34 MHz; E.i.r.p. -5,91dBm
Hőmérséklet tartomány:	-40°C - +65°C (-40°F - +149°F)
Pontosság:	+/- 1°C
Mérési lépés:	0,1 °C
Relatív páratartalom mérhető tartománya:	10 % - 99 %
Pontosság:	+/- 5°C
Csapadék mennyiség megjelenése:	0 – 9999 mm (Ha a tartományon kívül van, megjelenik ---)
Pontosság:	+/- 10 %
Mérési lépés:	0,3 mm (ha a csapadék mennyisége < 1000 mm) 1 mm (ha a csapadék mennyisége > 1000 mm)
Szél sebesség:	0 – 160 km/h (0 – 100 merfold/óra) (ha a tartományon kívül van, megjelenik ---)
Pontosság:	+/- 1 m/s (szél sebessége < 10 m/s) +/- 10 % (szél sebessége > 10 m/s)
Hőmérséklet és páratartalom szenzor mérő intervallum:	48 másodperc
Vízállóság szintje:	IPX3

Belső adatok

Nyomás/hőmérséklet mérő intervallum:	48 másodperc
Belső hőmérséklet tartománya:	0°C - +50°C (32 °F - +122 °F) (ha tartományon kívül van, megjelenik ---)
Mérési lépés:	0,1 °C
Relatív páratartalom mérhető tartománya:	10 % - 99 %
Mérési lépés:	1 %
Légnyomás mérési tartomány:	300 – 1100 hPa (8,85 – 32,5 inHg)
Pontosság:	+/- 3 hPa 700 – 1100 hPa alatt
Mérési lépés:	0,1 hPa (0,01 inHg)
Riasztás időtartama:	120 másodperc

Energia fogyasztás

Főegység:	2 x 1,5V LR6 AA típusú elem
Távolsági szenzor:	2 x 1,5V LR6 AA típusú elem
Elemek élettartama:	minimum 12 hónap a főegység esetén minimum 24 hónap a hőmérséklet és páratartalom szenzor esetén

Megjegyzés: Pokud je venkovní teplota nižší než -20 °C, ujistěte se, že používáte vhodný typ baterií, abyste. Ha a külső hőmérséklet -20 °C alatt van, győződjön meg arról, hogy megfelelő típusú elemeket használ-e, azért hogy biztos legyen abba, hogy elegendő lesz az elemekben lévő energia a készülék működéséhez. Az általános lúgos elemeket nem szabad használni, mert ha a külső hőmérséklet -20 °C alatt van, az elemek nem működnek megfelelően. Abban az esetben, ha a hőmérséklet 10 – 35 °C tartományon kívül van, a gyenge elemfeszültség indikátora a nem szokásos módon működhet akkor is, ha kicseréli az elemeket egy újra, mert az alacsony feszültség határ pontja magasabb lesz a 10 °C alatti hőmérséklet csökkenéssel. Ebben az esetben nem szükséges cserélni az elemeket. A gyenge elemfeszültség jelzője normálisan fog működni, amikor a külső hőmérséklet eléri a 10 - 35 °C közötti értéket. Ez a használati utasítás hibákat tartalmazhat. A használati utasításban lévő információk folyamatos ellenőrzés alatt vannak és a következő kiadásban javítjuk az észlelt hibákat. Nem vagyunk felelősek bármilyen hibáért és azoknak hatásaiért! Minden védjegy érvényes.

SZÁMÍTÓGÉPES SZOFTVER EASY WEATHER HASZNÁLATI ÚTMUTATÓJA

1.0 ÁLTALÁNOS INFORMÁCIÓK

Ez az időjárás állomás magas minőségű rendszer, amely képes megjeleníteni és lementeni szenzorokból jövő beltéri és kültéri adatokat. A belső hőmérséklet, páratartalom és levegőnyomás értékein kívül, a készülék képes összeszedni a külső hőmérséklet, páratartalom, szél és csapadékról szóló információkat. Ezek az egységek vezeték nélküli jel átvitel alapján működnek.

Az „EasyWeather“ program telepítése után a számítógép képes lesz megjeleníteni minden belső és külső időjárásról szóló információt. Csatlakozáshoz használja az USB kábelt (tartozék) és csatlakoztassa a főegységet a számítógéphez. Ettől a pillanattól lehet nézni és vissza keresni az időjárásról szóló adatokat.

2.0 RENDSZER KÖVETELMÉNYEK

Az „EasyWeather“ program telepítéséhez a következő követelményeknek kell megfelelni:

Operációs rendszer: Windows NT4 (Service Pak \geq 6a), Windows 2000, Windows XP, Windows Vista, Windows7, MAC OS.

Internet Explorer 6.0, vagy magasabb

Processzor: Pentium III 500 MHz, vagy magasabb

Memória: minimum 128 MB, ajánlott 256 MB

CD ROM mechanika

USB kábelen keresztül való főegység és számítógép csatlakozása.

3.0 „EASY WEATHER “SZOFTVER TELEPÍTÉSE“

Először csatlakoztassa össze a főegységet és a szenzorokat és ellenőrizze le a megfelelő működésüket. **(időjárás állomás beállításához olvassa el a használati utasítást).**

Sikeres „EasyWeather“ szoftvert telepítésének ellenőrzése a következő lépések szerint történik:

- 1) Kapcsolja be a számítógépet, töltsse le az Easyweather szoftvert itt:
<http://download.ecowitt.net/down/softwave?n=Easyweather>
- 2) Kattintson kétszer a „Setup.exe“ lehetőségre.
- 3) Válassza ki a telepítés nyelvét és válassza ki a Next (következő) lehetőséget.
- 4) A Next használatával telepítse a szoftvert automatikusan.
- 5) OK ikon használatával fejezze be a telepítést.
- 6) „Start – Minden program – EasyWeather“ menüben kattintson kétszer az „EasyWeather“ ikonra, amivel elindítja az aplikációt

Megjegyzés: Grafikus funkció használatához szükséges, hogy a szoftver telepítése a fő adminisztrátornál el legyen végezve. Ha más adminisztrátornál telepíti a szoftvert lehetséges, hogy a grafikus funkció nem fog működni megfelelően.

EASY WEATHER PROGRAM BEKAPCSOLÁSA WINDOWS 7 RENDSZERBEN

Figyeljen arra, hogy az EasyWeather programot a felhasználónak szükséges elindítani, mint adminisztrátor:

- 1) Nyomja meg a „Start“ ikont.
- 2) Keresse meg az EasyWeather programot és kattintson rá a jobb egér gombbal.
- 3) Használja az „indítani, mint adminisztrátor“ lehetőségét.

4.0 AZ „EASY WEATHER“ SZOFTVER ALAP BEÁLLÍTÁSA (Win / MAC)

Software

Az „EasyWeather.exe“ program elindítása után a számítógépes kijelzőn megjelenik a következő ablak:

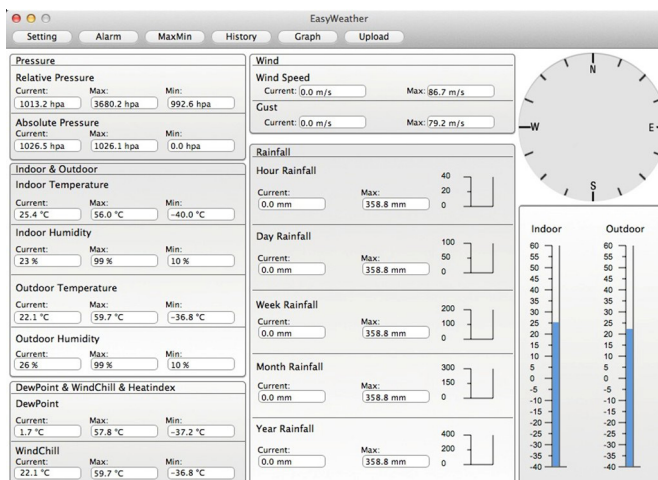
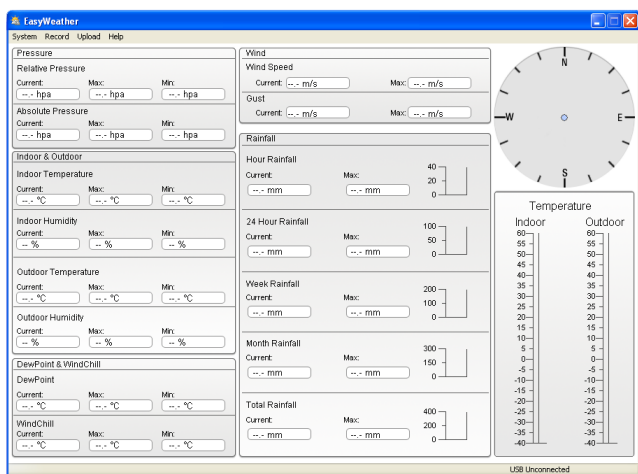

Minden főegység beállítása le lesz másolva a számítógépes szoftverbe, miután befejezi a főegység a beállítását. Nem szükséges semmilyen számítógépes szoftver változásait elvégezni. Így is lehet könnyen beállítási változásokat elvégezni és elküldeni ezeket a változásokat a főegységbe (beállítási változásokat 1 perc után lehet használni).

Ha a főegység csatlakoztatva van a számítógéphez, megjelenik az **USB Connected** ikon. Ha nincs csatlakoztatva semmilyen főegység, megjelenik a **USB Unconnected** .

Setting: rendszer konfiguráció és beállítása megjelenése

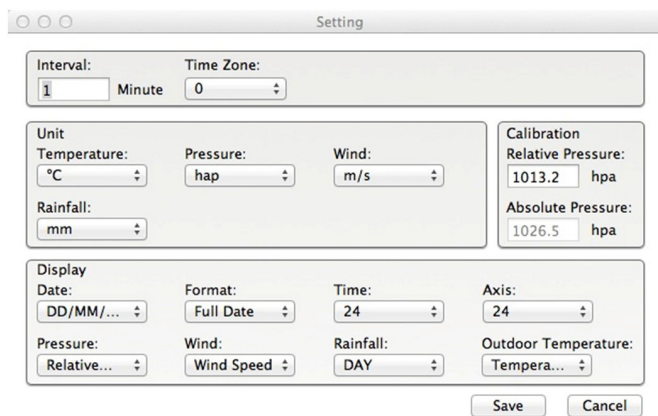
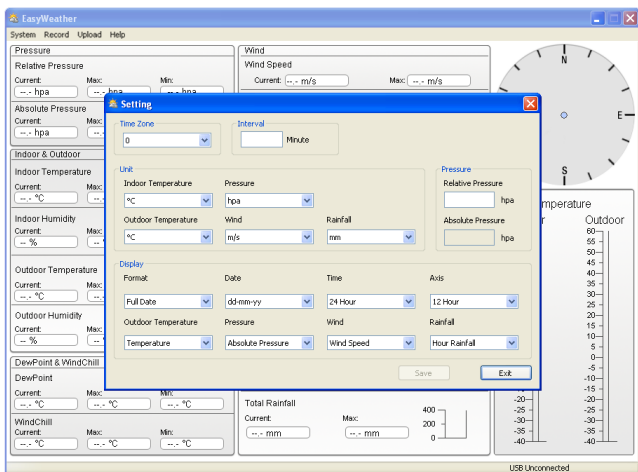

Ebben a menüben lehet beállítani a számítógépes szoftvert, a főegység egységeit és a riasztás funkció be/ki kapcsolását. Miután befejezte a kiválasztást, nyomja meg a Save (Mentés) gombot, amivel a változások érvényesek lesznek.

Alarm: rendszer riasztás megjelenése és beállítása

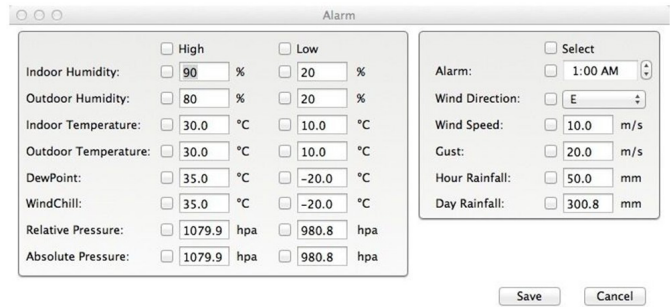
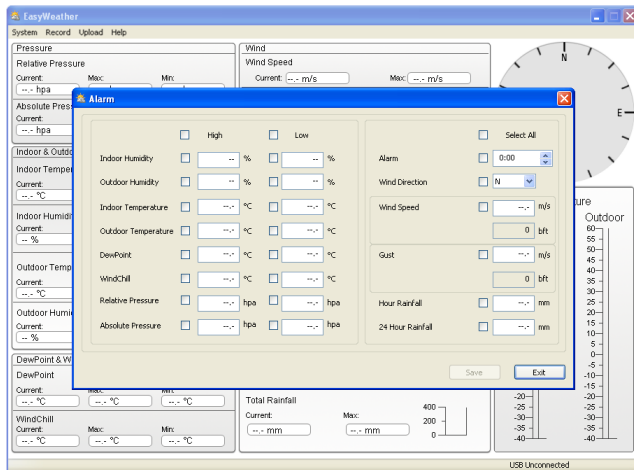

Ebben a menüben lehet beállítani a kívánt időt és a főegység maximális, vagy minimális riasztás értékét. Miután befejezte a kiválasztást, nyomja meg a Save (Mentés) gombot, amivel a változások érvényesek lesznek. Ha nem szeretné a változásokat lementeni, nyomja meg a Cancel (törlés) gombot.

Max/Min: minimális és maximális érték megjelenése

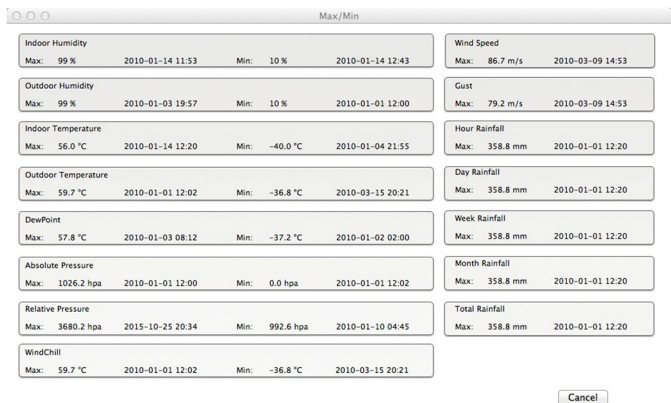
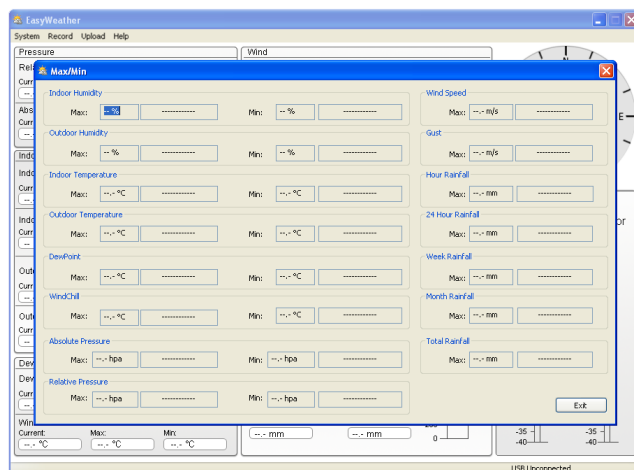

Ebben a menüben lehet megjeleníteni a lementett minimális és maximális riasztás értékeket. Minimum és maximum törlését csak a főegységen lévő gombokkal lehet elvégezni.

History: régebbi adatok listájának megjelenése

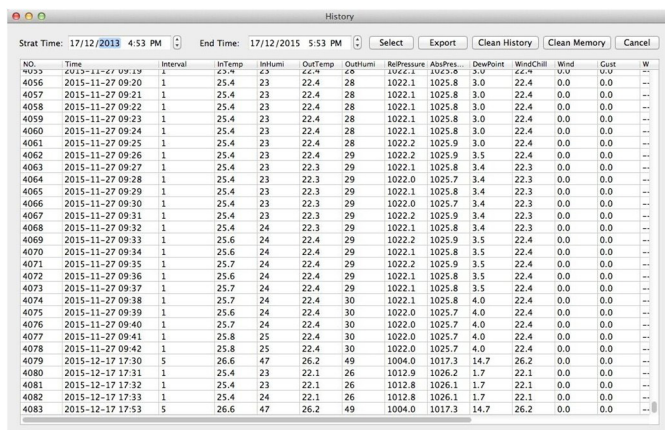
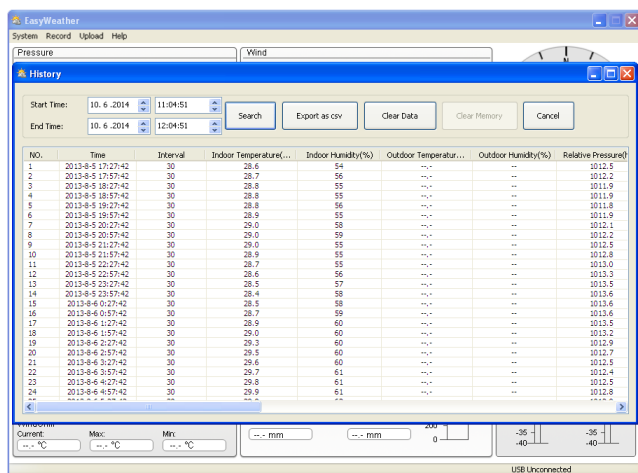

Ebben a menüben lehet a régebbi adatokat megjeleníteni. Ha szeretne látni minden régebbi adatot a kívánt időszakban, válassza ki azt az időszakot és a Search (Keresés) gomb megnyomásával olvassa le a régebbi adatokat. Az Export gomb segítségével lehet exportálni a kiválasztott adatokat a szöveg formátumú fájlba. Ha szeretne új időjárás adatok lementését elindítani, törölje ki az adatbázist a „Clear Data“ (Adatok törlése) gomb megnyomásával. Minden régebbi adat kitörlődik (ha szeretné lementeni a régi adatokat, másolja le az „EasyWeather.dat“ fájlt más mappába, vagy elég ezt a fájlt átnevezni a későbbi használat érdekében).

Graph: régebbi adatok megjelenése grafikon segítségével



Ebben a menüben lehet megjeleníteni a régebbi adatokat grafikon formájában. Ha szeretne több részletet megjeleníteni, elég az egérrel rámenni a kívánt területre és a grafikon automatikusan megjelenik részletesebb skálán:

Mit lehet csinálni, ha a grafikus megjelenés nem működik (Win)

Ez a leggyakoribb szoftver probléma. A megfelelő grafikon funkció érdekében tegye a következő lépéseket:

- 1) Válassza ki a mappát, ahol az „EasyWeather.exe“ fájl található.
- 2) Wordpad, vagy Notepad program segítségével hozza létre „reg_graph.bat“ fájl nevét.
- 3) Írja be a „regsvr32 easyweather.ocx“ és mentse le a fájlt reg_graph.bat.
- 4) Kétszer kattikljen a „reg_graph.bat“ fájlra. A grafikus vezérlő így újra regisztrálva lesz.
Ha a regisztráció sikeres, megjelenik a következő ablak:

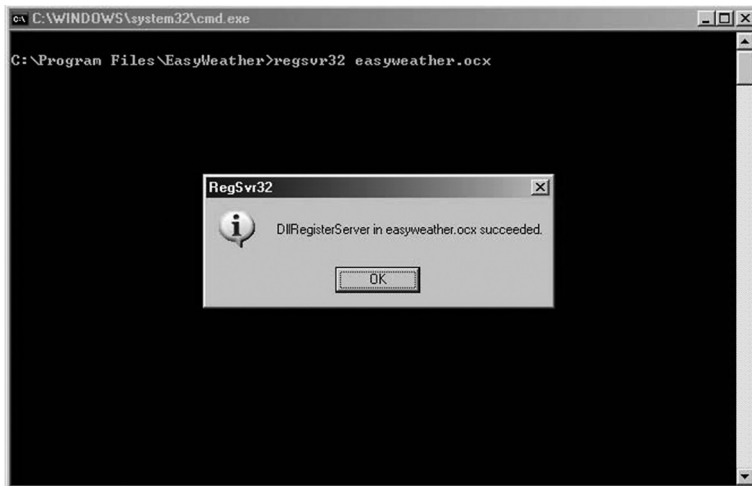

Különleges figyelmeztetés, amely a számítógép és időjárás állomás közötti szinkronizálásra vonatkozik:

A számítógépes szoftver saját idővonalat hozott létre a főegység régebbi adataiból. Autmatikusan fogja szinkronizálni az időjárási adatokat a kiszámolt idő jellel. Így a régebbi adatok ideje és a fájl ideje eltérhetnek, ha a számítógép ideje és a főegység ideje nem ugyanaz. Annak érdekében, hogy az idővonal rendben legyen, ne felejtse el ugyanazt az időt a számítógépbe és a főegységbe beállítani.

Ezután nem fordulhat elő, hogy az időjárás adatai más időponttal lesznek lementve. Ha megtörténik a régebbi adatok törlése rossz beállítás miatt, akkor minden régebbi időjárásról szóló adatot elveszít. Ne felejtse rendszeresen lementeni az adatokat a számítógépbe, mielőtt a memória megtelik (a kijelzőn lévő ikonon megjelenik a 100 %-os memória telítettsége).

Ha megtörténik a csapadék mennyiség adatainak a törlése, akkor különbség lesz a számítógépben és a főegységben lévő összes csapadék mennyisége között.

JOGI NYILATKOZAT

- Fenntartjuk a jogot arra, hogy töröljünk, vagy módosítsunk bármilyen, az időjárás állomás, vagy az EasyWeather program felhasználója által szándékosan, vagy véletlenül feltöltött megjelenést.
- Az EasyWeather szoftverek szerzői jogi védelem alatt állnak.
- A készülékhez tartozó nyomtatott dokumentumok másolása tilos.

A GYÁRTÓ FENNTARTJA A JOGOT A TECHNIKAI SPECIFIKÁCIÓK VÁLTOZTATÁSÁRA.



FIGYELEM: TŰZ VAGY ÁRAMÜTÉS ELKERÜLÉSE ÉRDEKÉBEN NE TEGYE KI A KÉSZÜLÉKET ESŐ VAGY NEDVESSÉG HATÁSÁNAK. HASZNÁLATON KÍVÜL VAGY JAVÍTÁS ELŐTT MINDIG HÚZZA KI A KÉSZÜLÉKET AZ ELEKTROMOS HÁLÓZATBÓL. A KÉSZÜLÉK NEM TARTALMAZ A FELHASZNÁLÓ ÁLTAL JAVÍTHATÓ ALKATRÉSZEKET. MINDIG FORDULJON SZAKSZERVIZHEZ. A KÉSZÜLÉK VESZÉLYES FESZÜLTSG ALATT VAN.



FULLADÁSVESZÉLY. TARTSA A PE ZACSKÓT GYERMEKEKTŐL ELZÁRT HELYEN. A ZACSKÓ NEM JÁTÉKSZER. NE HASZNÁLJA EZT A ZACSKÓT BÖLCSŐKBEN, KISÁGYAKBAN, BABAKOCSIKBAN, VAGY GYEREK JÁRÓKÁKBAN.

Feleslegessé vált elektromos és elektronikus készülékek hulladékként való eltávolítása (Használható az Európai Unió és egyéb európai országok szelektív hulladékgyűjtési rendszereiben).



Ez a szimbólum a készüléken, vagy annak csomagolásán azt jelzi, hogy a terméket ne kezelje háztartási hulladékként! Kérjük, hogy az elektromos és elektronikai hulladék gyűjtésére kijelölt gyűjtőhelyen adja le! A feleslegessé vált termék helyes kezelésével segít megelőzni a környezet és az emberi egészség károsodását, mely bekövetkezhetne, ha nem követi a hulladékkezelés helyes módját. Az anyagok újrahasznosítása segít a természeti erőforrások megőrzésében. A termék újrahasznosítása érdekében, valamint további információért forduljon a hozzátartozó hivatalhoz, vagy a lakhelyén lévő hulladékokkal foglalkozó szolgáltatóhoz, illetve ahhoz az üzlethez, ahol a terméket megvásárolta!

Ezáltal az ETA a.s. kijelenti, hogy a WSP3080RWIND típusú rádióberendezések megfelelnek a 2014/53/EU irányelvnek. Az EU-megfelelőségi nyilatkozat teljes szövege a következő internetes címen érhető el: http://www.hyundai-electronics.cz/declaration_of_conformity

Vážený zákazníku,

Zakoupil jste si produkt na který se vztahuje možnost získat prodlouženou 40 ti měsíční záruku (**HYUNDAI ZÁRUKA 40 měsíců**).

Věnujte prosím pozornost níže uvedeným pokynům:

Službu **HYUNDAI ZÁRUKA 40 měsíců** ETA a. s. Se sídlem: Praha 4 – Braník, Zelený pruh 95/97, PSČ 147 00 IČ: 275 44 001 (dále jen ETA), nad rámec zákonné záruky, v období od 25. do 40. měsíce od zakoupení zboží u prodejce. HYUNDAI ZÁRUKA 40 měsíců končí bez dalšího uplynutím lhůty, tedy posledním dnem 40. měsíce následujícího po uzavření kupní smlouvy.

- **Nárok na tuto službu nevzniká automaticky po zakoupení zboží, ale je podmíněno aktivací této služby zákazníkem na webových stránkách www.hyundai-electronics.cz, v sekci ZÁRUKA.**
- Aktivaci služby **HYUNDAI ZÁRUKA 40 měsíců** provede zákazník na webových stránkách www.hyundai-electronics.cz tím, že pravdivě vyplní elektronický formulář. Data zapsaná do tohoto formuláře se uloží do Certifikátu **HYUNDAI ZÁRUKA 40 měsíců**, který si zákazník vytiskne. Předložení Certifikátu spolu s prodejním dokladem jsou podmínkou při uplatnění a řešení reklamace HYUNDAI ZÁRUKY 40 měsíců.
- Aktivace služby musí být na webových stránkách www.hyundai-electronics.cz provedena nejpozději v termínu do 60 dnů od zakoupení zboží. Rozhodné datum nákupu je uvedeno na prodejním dokladu.

UPLATNĚNÍ HYUNDAI ZÁRUKY 40 MĚSÍCŮ – ŘEŠENÍ REKLAMACE

- uplatnění HYUNDAI ZÁRUKY 40 měsíců je možno v prodejně, kde zákazník výrobek kupoval nebo v autorizovaném servisu.
- Při reklamaci je nutno přiložit:
 - Tištěnou verzi certifikátu, který zákazník získal při registraci HYUNDAI ZÁRUKY 40 měsíců
 - Řádný prodejní doklad k výrobku
 - Reklamovaný výrobek
- Lhůta pro vyřízení reklamace HYUNDAI ZÁRUKY 40 měsíců je maximálně 60 dnů. Pokud nedejde do této doby k vyřízení reklamace, považuje se výrobek za neopravitelný.
- Jde-li o vadu, kterou lze odstranit, má zákazník právo, aby byla vada odstraněna. Není-li tento postup možný, má zákazník právo na výměnu věci.
- ETA neodpovídá a HYUNDAI ZÁRUKA 40 měsíců je neplatná na závady výrobku způsobené zejména:
 - Nevhodnými provozními podmínkami
 - Použitím výrobku v rozporu s návodem k obsluze a v rozporu s charakterem výrobku
 - Neodborným nebo neoprávněným zásahem do výrobku
 - Vlivem neodvratné události (např. živelné pohromy)
 - Mechanickým poškozením
 - Připojením výrobku na jiné než předepsané napájecí napětí
 - Neodborným uvedením do provozu
 - Spojením nebo použitím výrobku s nestandardním příslušenstvím
 - Nebo v jiných případech, na které se nevztahuje záruční doba dle Občanského zákoníku.

DALŠÍ PODMÍNKY A UJEDNÁNÍ

- Další náležitosti spojené s uplatněním reklamace výrobku v rámci HYUNDAI ZÁRUKY 40 měsíců se řídí Obchodními podmínkami služby HYUNDAI ZÁRUKA 40 měsíců, které jsou k dispozici na webových stránkách www.hyundai-electronics.cz v sekci záruka.
- Aktivací služby HYUNDAI ZÁRUKA 40 měsíců zákazník souhlasí s Obchodními podmínkami služby HYUNDAI ZÁRUKA 40 měsíců.
- Dále zákazník souhlasí a se zpracováním všech údajů, které uvedl při registraci. Tyto údaje budou využity společností ETA při uplatnění služby HYUNDAI ZÁRUKA 40 měsíců a pro účely marketingu (zasílání obchodních nabídek). Souhlas lze vypovědět písemnou formou, prokazatelně doručenou do sídla společnosti ETA.
- HYUNDAI ZÁRUKA 40 měsíců se neuplatní, jeli kupujícím právnická osoba nebo fyzická osoba podnikající.

Vážený zákazník,

Zakúpil ste si produkt, na ktorý sa vzťahuje možnosť získať predĺženú 40 mesačnú záruku (**HYUNDAI ZÁRUKA 40 mesiacov**).

Venujte prosím pozornosť nižšie uvedeným pokynom:

Službu **HYUNDAI ZÁRUKA 40 mesiacov** poskytuje spoločnosť ETA – Slovakia, spol. s r. o., Stará Vajnorská 8, 831 04 Bratislava, IČO: 313 50 798, DIČ: 2020299259 (ďalej len ETA – Slovakia), nad rámec zákonnej záruky, v období od 25. do 40. mesiaca od zakúpenia výrobku u predajcu. HYUNDAI ZÁRUKA 40 mesiacov končí bez ďalšieho uplynutia lehoty, teda posledným dňom 40. mesiaca nasledujúceho po uzavretí kúpnej zmluvy.

- **Nárok na túto službu nevzniká automaticky po zakúpení výrobku, ale je podmienené aktiváciou tejto služby zákazníkom na webových stránkach www.hyundai-electronics.sk, v sekcii ZÁRUKA.**
- Službu **HYUNDAI ZÁRUKA 40 mesiacov** zákazník aktivuje na webových stránkach www.hyundai-electronics.sk tak, že pravdivo vyplní elektronický formulár. Dáta zapísané do tohto formuláru sa uložia do Certifikátu **HYUNDAI ZÁRUKA 40 mesiacov**, ktorý si zákazník vytlačí. Predloženie Certifikátu spolu s predajným dokladom sú podmienkou pri uplatnení a riešení reklamácie HYUNDAI ZÁRUKY 40 mesiacov.
- Aktivácia služby musí byť na webových stránkach www.hyundai-electronics.sk najneskôr v termíne do 60 dní od zakúpenia výrobku. Rozhodujúci dátum nákupu je uvedený na predajnom doklade.

UPLATNENIE HYUNDAI ZÁRUKY 40 MESIACOV – RIEŠENIE REKLAMÁCIE

- uplatnenie HYUNDAI ZÁRUKY 40 mesiacov je možné v predajni, kde zákazník výrobok kúpil, alebo v autorizovanom servise.
- Pri reklamácií je nutné priložiť:
 - Vytlačenú verziu certifikátu, ktorý zákazník získal pri registrácii HYUNDAI ZÁRUKY 40 mesiacov
 - Riadny predajný doklad k výrobku
 - Reklamovaný výrobok
- Doba pre vybavenie reklamácie HYUNDAI ZÁRUKY 40 mesiacov je maximálne 60 dní. Po-kiaľ nedôjde do tejto doby k vybaveniu reklamácie, považuje sa výrobok za neopraviteľný.
- Ak ide o poruchu, ktorú je možné odstrániť, má zákazník právo, aby bola porucha odstránená. Ak tento postup nie je možný, má zákazník právo na výmenu veci.
- ETA – Slovakia neodpovedá a HYUNDAI ZÁRUKA 40 mesiacov je neplatná na poruchy výrobku spôsobené hlavne:
 - Nevhodnými prevádzkovými podmienkami
 - Použitím výrobku v rozpore s návodom na obsluhu a v rozpore s charakterom výrobku
 - Neodborným alebo neoprávneným zásahom do výrobku
 - Vplyvom neodvratné udalosti (napr. živelné pohromy)
 - Mechanickým poškodením
 - Pripojením výrobku na iné než predpísané napájacie napätie
 - Neodborným uvedením do prevádzky
 - Spojením alebo použitím výrobku s neštandardným príslušenstvom
 - Alebo v iných prípadoch, na ktoré sa nevzťahuje záručná doba podľa Občianskeho zákonníku

ĎALŠIE PODMIENKY A ZJEDNANIA

- Ďalšie náležitosti spojené s uplatnením reklamácie výrobku v rámci HYUNDAI ZÁRUKY 40 mesiacov sa riadia Obchodnými podmienkami služby HYUNDAI ZÁRUKA 40 mesiacov, ktoré sú k dispozícii na webových stránkach www.hyundai-electronics.sk v sekcii záruka.
- Aktiváciou služby HYUNDAI ZÁRUKA 40 mesiacov zákazník súhlasí s Obchodnými podmienkami služby HYUNDAI ZÁRUKA 40 mesiacov.
- Ďalej zákazník súhlasí so spracovaním všetkých údajov, ktoré uviedol pri registrácii. Tieto údaje budú využité spoločnosťou ETA – Slovakia pri uplatnení služby HYUNDAI ZÁRUKA 40 mesiacov a pre účely marketingu (zasielanie obchodných ponúk). Súhlas je možné vypovedať písomnou formou, preukázateľne doručenou do sídla spoločnosti ETA – Slovakia.
- HYUNDAI ZÁRUKA 40 mesiacov sa neuplatní, ak je kupujúcim právnická osoba alebo fyzická osoba podnikajúca.

HYUNDAI

Licensed by Hyundai Corporation, Korea

Imported by ETA a. s., náměstí Práce 2523, 760 01 Zlín, CZ